

radaway  *hypnotic*



Érvényes:
2024. 05. 01-től

SZÍNES ZUHANYKABIN KATALÓGUS

2024

Bevezető	1
Üvegvariációk és árképzésük	2
Mitől nagyszerű a Frame és Factory technológia?.....	3
Profilszínek	4
Modo New/ Modo X/ Modo F termékcsalád	8
Furo termékcsalád	22
Idea termékcsalád.....	32
Essenza Pro termékcsalád	40
Essenza termékcsalád	46
Nes termékcsalád	56
Premium Pro Black termékcsalád	76
Toldóprofilok	82
Radaway zuhanytálcák.....	83
Szifonok	89
Kiegészítő termékek.....	92

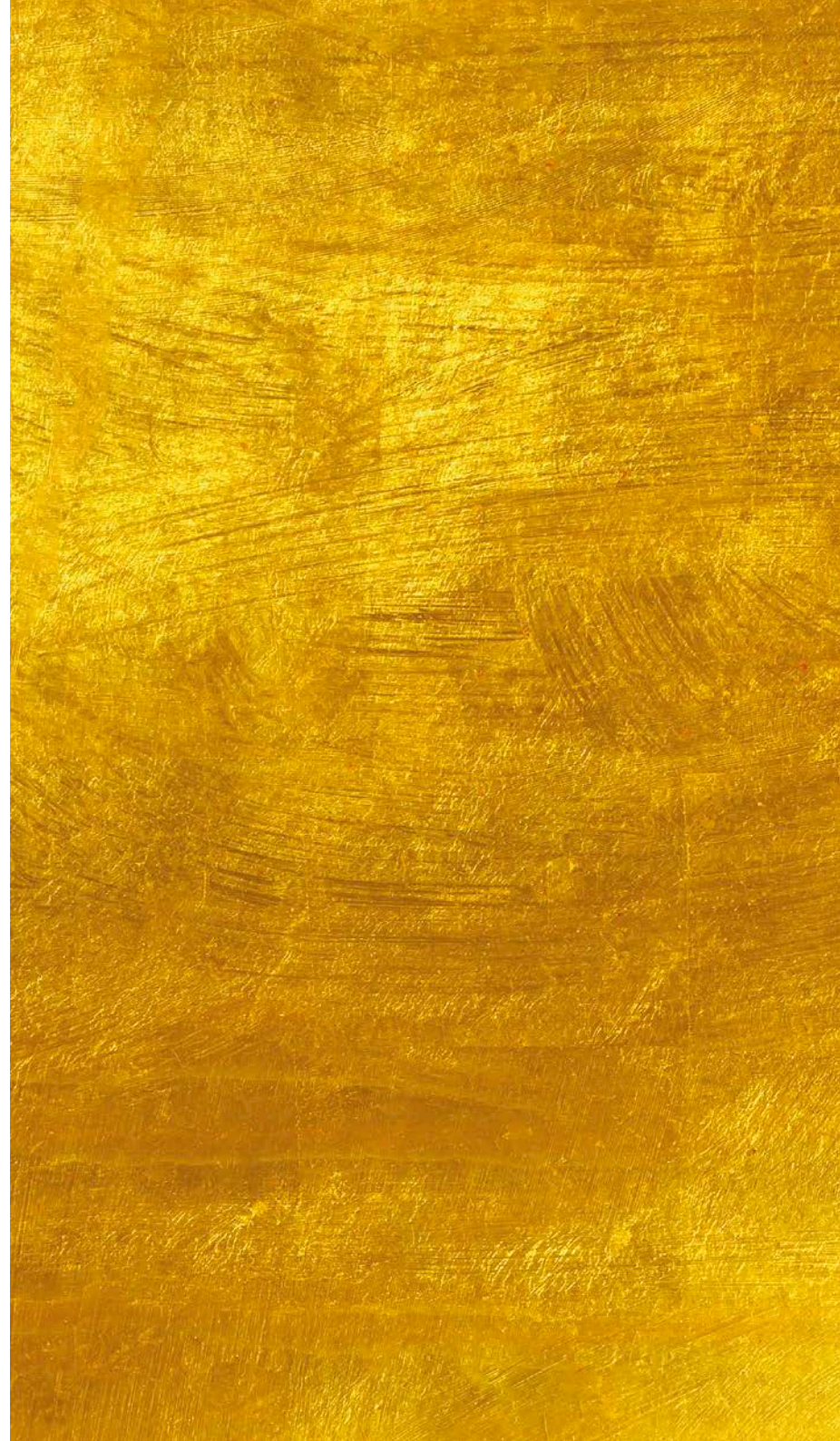

radaway hypnotic

Örömmel mutatjuk be Önnek a 2024-es új termékkatalógust, amelyben megtalálja a legújabb szálcsiszolt profilú zuhanykabinokat, valamint a legfrissebb fekete, arany és fehér trendeket, ajánlatokat.

A klasszikus fekete színt nyolc zuhanykabincsaládban vezettük be: **Modo New, Modo X, Modo SL, Modo F, Modo F SL, Furo, Furo SL, Idea, Essenza Pro, Essenza, Nes és Premium Pro.**

Különösen figyelemre méltó megoldás több termékcsaládnál a **Factory és Frame elnevezésű időtálló díszítés**, amely kerámiafestékkel díszített rácsháló mintával rendelkezik, és a hőkezeléskor egy egységként szilárdul meg az edzett üveggel. Ezt a különleges technológiát a rendkívüli tartósság, kopásállóság és az UV sugárzás elleni védelem jellemzi.

A katalógusban pontos információkat talál az új szálcsiszolt arany, króm, réz, fegyvermetál, valamint fekete, arany és fehér termékeinkről. Természetesen a vevőink elvárásainak megfelelően a katalógusban szereplő termékcsaládok elérhetőek krómszínű kivitelben is.

Bízva ránk a Radaway kabinok beépítését!

Mi garantáljuk, hogy a szervizünk által szakszerűen és precízen beépített zuhanykabinok kifogástalan minőségben hosszú ideig fogják Önt szolgálni: szerviz@metahungary.hu



01 Króm



54 Fekete



09 Arany



04 Fehér



99 Szálcsiszolt arany



91 Szálcsiszolt króm



93 Szálcsiszolt réz

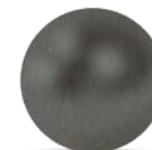

92 Szálcsiszolt fegyvermetál

Üvegvariációk

Felárral választható színek



Vásárlóink igényeinek minél teljesebb kielégítése érdekében zuhanykabinjainkat számos üvegvariációval kínáljuk. Ez vonatkozik egyaránt a standard és az egyedi méretű kabinokra is. Azoknál a termékeknél, ahol ezt a piktogrammot megtalálja, lehetősége van a zuhanykabint az alábbi üvegek valamelyik változatában megvásárolni.



Grafit



Szatén



Barna



UltraClear



Intimo



Gradient



Mirror



Master-Soft*



⚠️ A Frame és Factory színes üveg árképzése csak a Frame és Factory átlátszó üveg áraiból kiindulva képezhető.

* A következő típusokhoz kapható üveg: Modo New, Nes (kivéve: KDJ-B, KDD-B, DWB, PND I), Eos (kivéve: PND I), Idea, Espera Pro, Espera, Torrenta, Twist.

Modo New, Modo X, Idea és egyes Nes zuhanykabinok esetében:



Frame/Grafit



Factory/Grafit



Frame/Barna



Factory/Barna



Frame/Szatén



Factory/Szatén



Frame/Ultra Clear



Factory/Ultra Clear



Frame/Mirror



Factory/Mirror

Az üvegfelárat az alábbi táblázat segítségével számolhatja ki:

Üvegszín	Üvegvastagság	m ² ár
Barna	6 mm	12 000 Ft
Grafit	6 mm	12 000 Ft
Szatén	6 mm	12 000 Ft
Ultra Clear	6 mm	12 000 Ft
Master-Soft	6 mm	24 000 Ft
Mirror	6 mm	42 500 Ft
Barna	8 mm	20 000 Ft
Grafit	8 mm	20 000 Ft
Szatén	8 mm	20 000 Ft
Ultra Clear	8 mm	20 000 Ft
Master-Soft	8 mm	34 000 Ft
Gradient	6-8-10 mm	39 000 Ft
Mirror	8 mm	57 000 Ft
Barna	10 mm	25 000 Ft
Grafit	10 mm	25 000 Ft
Szatén	10 mm	25 000 Ft
Ultra Clear	10 mm	25 000 Ft
Factory/Frame/Intimo	6/8/10 mm	44 000 Ft
Printing	6/8/10 mm	66 000 Ft

PÉLDA: Ha Ön szeretne egy Nes Black KDD I 90x90-es zuhanykabin (6 mm) Barna üveggel (56. oldal), akkor ennek kiszámítása így néz ki:

Standard átlátszó kabin ára, jobb és baloldal együtt: 181.500 Ft + 181.500 Ft = 363.000 Ft

Ehhez kell hozzáadni a fenti táblázat alapján a Barna üveg színfelárat (m²) a kabin jobb és bal oldali üvegére számolva: 2x21.600 Ft = 43.200 Ft

Tehát a Nes Black KDD I 90x90-es kabin ára Barna üveggel: 363.000 Ft + 43.200 Ft = 406.200 Ft

 Természetesen, ha kérdése van a számolással kapcsolatban bátran írjon nekünk az info@radaway.hu e-mail címre. Kérdését max. 2 munkanap alatt megválaszoljuk!

A Black Factory jött, látott és kiütéssel győzött

A Radaway kezdetben még csak a króm szerelvényeket cserélte éjféketére, már az is nagy sikert aratott. Azonban az újító dizájn sikerét látva, az innovatív gyár gondolt egy merészet.

A legmodernebb technológiát választva hatalmas szitanyomó berendezés segítségével egy speciális, úgynevezett UV-álló kerámiafestékkel vonta be a még edzetlen, de már méretre vágott **üveglap külső részét**, amit aztán 660-670 °C-on égetett az üveglapra, edzett készre. Ennek az eljárásnak köszönhetően **időtálló, évtizedekben mérhető** dizájnt kölcsönzött az üvegfelületnek, és így a zuhanykabinnak is.

Gondoskodásmentes szépség a mindennapokban

Raadásként a kabinüveg belső oldala még **Easy Clean vízlepergető** réteggel is be van vonva, így tényleg minden adott a gyönyörű, modern, mégis elegáns fürdőszobához, amit minden erőlködés nélkül **könnyen tisztán lehet tartani**. Hiszen nem az a célunk, hogy a fürdőszobája rabja legyen, hanem az, hogy élvezze azt az időt, amit odabent tölt.

Ne dőljön be a hasonlóknak!

Más gyártókkal szemben, csupán a **Radaway használja az UV-álló kerámiafestéket** ahhoz, hogy a Black Factory eleganciáját és praktikumát biztosítani tudja, akár a Frame, akár a Factory stílust választja. Ez a technológia szigorúan egy optikai megjelenés, amit maximum **az ujjbegyével érezhet, ha végighúzza rajta a kezét**.



Más gyártókkal ellentétben **mi nem teszünk fel például díszléceket az üveglapra**, hiszen azzal egyrészt rontanánk a látványt, másrészt pedig kicsit sem lenne praktikus megoldás a takarítás szempontjából sem. **A léceken, és azok sarkaiban**

időről időre megülne vízkő, a szappan és a por. Ezen megoldásnál szinte lehetetlen tökéletesen tisztán tartani a dekoratív megjelenésű kabin.

Ezen kívül a ragasztott lécek egy idő után megadhatják magukat és leválhatnak az üvegről, elszíneződhetnek, szemmel látható, zavaró nyomot hagyva ott maguk után.

Építkezni csak hosszútávra érdemes

Ha sokáig szeretne gyönyörködni a látványban, válassza inkább a Radaway megbízható és trenddiktáló innovációit, hiszen a piacon nálunk érhető el a legnagyobb fekete kínálat!

További információkat a honlapunkon talál: www.radaway.hu

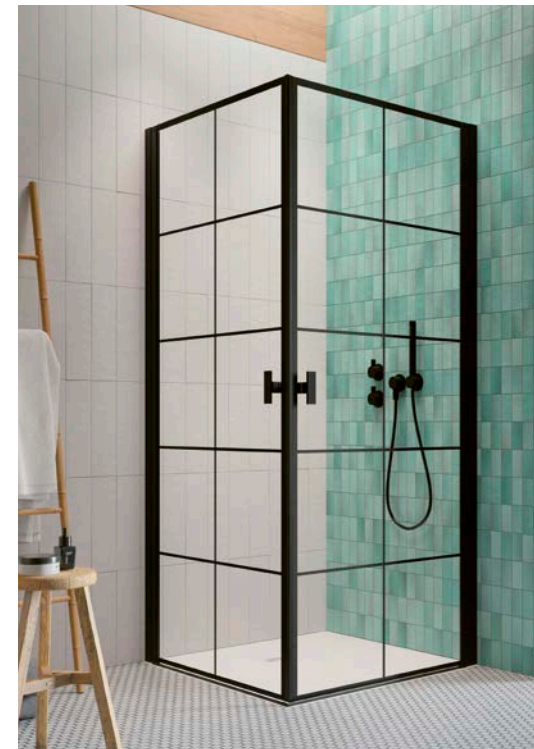

Általános információk

Modo New
Modo X
Modo F 



Furo



Idea



Essenza Pro



Essenza



Nes



Premium Pro



Profilszínek

KRÓM

Minden termékcsalád minden modellje.



FEKETE

Modo (X/New/F), Furo, Idea, Essenza Pro, Essenza, Nes, Premium Pro



Szálcsiszolt KRÓM

Modo New, Modo F, Furo, Essenza Pro, Essenza



Szálcsiszolt FEGYVERMETÁL

Modo New, Modo F, Furo, Essenza Pro, Essenza

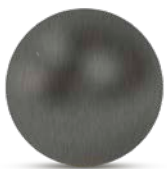

ARANY

Modo New, Modo F, Furo, Idea, Essenza Pro, Essenza



FEHÉR

Modo New, Idea, Essenza Pro



Szálcsiszolt ARANY

Modo New, Modo F, Furo, Essenza Pro, Essenza



Szálcsiszolt RÉZ

Modo New, Modo F, Furo, Essenza Pro, Essenza



A zuhanszerelvények elemei között árnyalati eltérés lehetséges.



A Walk-In zuhanyzók legújabb generációja

Ennek az új, szinte láthatatlan megoldásnak köszönhetően nincs szükség egyéb üvegmegfogóra, mert az SL stabilizátor mindent megtart. Nincs szükség keresztmervítésre, vagy 45 fokos oldalmegfogóra.



szálcsiszolt fegyvermetál

Modo New II
» 12. oldal

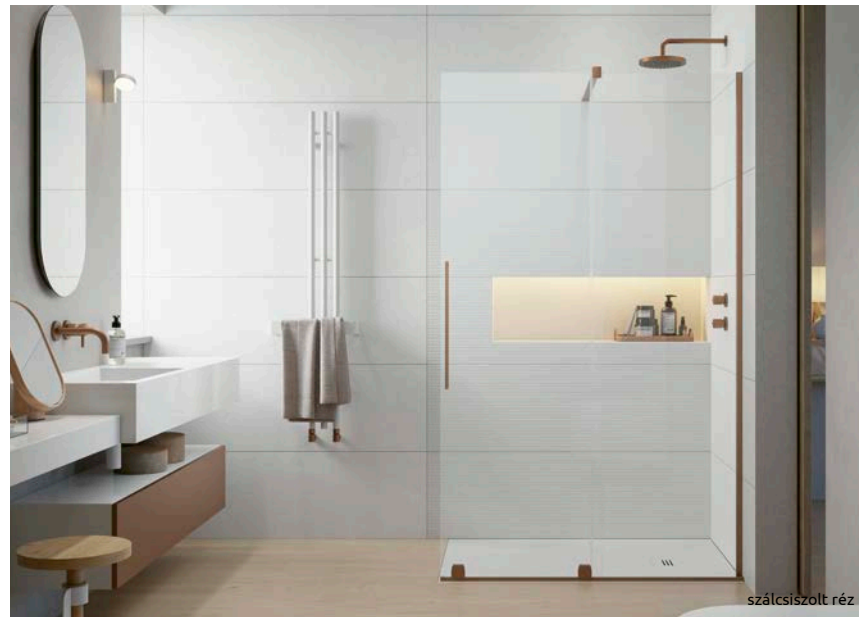

szálcsiszolt réz

Furo Walk-in
» 24. oldal



szálcsiszolt króm

Modo F
» 20. oldal



szálcsiszolt arany

Essenza Pro KDJ
» 43. oldal

Jöjjön el, nézze meg színes zuhanykabin kínálatunkat **Bemutatótermünkbe: 1149 Budapest, Mogoródi út 24.**



Essenza Pro DWJ
» 45. oldal



Modo New II
» 12. oldal



Essenza PDD
» 48. oldal



Nes DWJ I
» 68. oldaltól

Jöjjön el, nézze meg színes zuhanykabin kínálatunkat **Bemutatótermünkbe: 1149 Budapest, Mogoródi út 24.**

MODO NEW / MODO X / MODO F

Panoráma a fürdőszobára. Zuhanykabin minimalista stílussal. Szinte észre sem veszi, és tágasabbá teszi a fürdőszobát.



Az állítható fekete takaróprofil lehetővé teszi a fal függőleges eltéréseinek a kiigazítását.



Szilárd tartórudak a tökéletes rögzítésű zuhanyfalakért.



Függőleges teleszkóprúd

VÁLASZTHATÓ ÜVEGTÍPUS



01 Átlátszó



56, 58 Frame



55, 57 Factory

FELÁRRAL VÁLASZTHATÓ ÜVEGTÍPUSOK



Grafit



Szátén

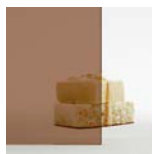

Barna



UltraClear



Gradient



Mirror



Master-Soft



Frame/Grafit



Frame/Barna



Frame/Ultra Clear



Frame/Mirror



Frame/Szátén



Factory/Grafit



Factory/Barna



Factory/Ultra Clear

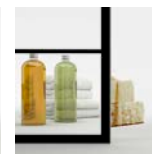

Factory/Mirror

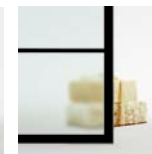

Factory/Szátén

ALAPTULAJDONSÁGOK (ikonmagyarázat: hátsó borítóbelső)

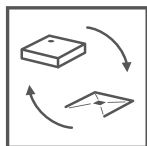
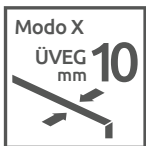

FELÁRRAL RENDELHETŐK (ikonmagyarázat: hátsó borítóbelső)

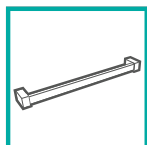
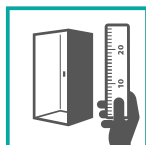
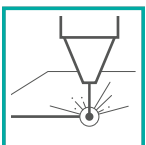

ELÉRHETŐ PROFILSZÍNEK



01 Króm



54 Fekete



09 Arany



04 Fehér



99 Szálcsiszolt Arany



91 Szálcsiszolt Króm



93 Szálcsiszolt Réz

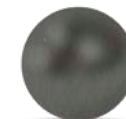

92 Szálcsiszolt Fegyvermetál

A zuhanyszerelvények elemei között árnyalati eltérés lehetséges.



Általános
információk

Modo New
Modo X
Modo F

Modo New
Modo X
Modo F **ÚJ**



Furo



Idea



Essenza Pro



Essenza



Nes



Premium Pro



A képen fekete Modo New II Walk-In zuhanyfal látható Master-Soft üveggel.

Modo New Black I Modo X Black I



204.500 Ft-tól

Elérhető az alábbi profilszínben:



54 Fekete



FELÁRAS OPC

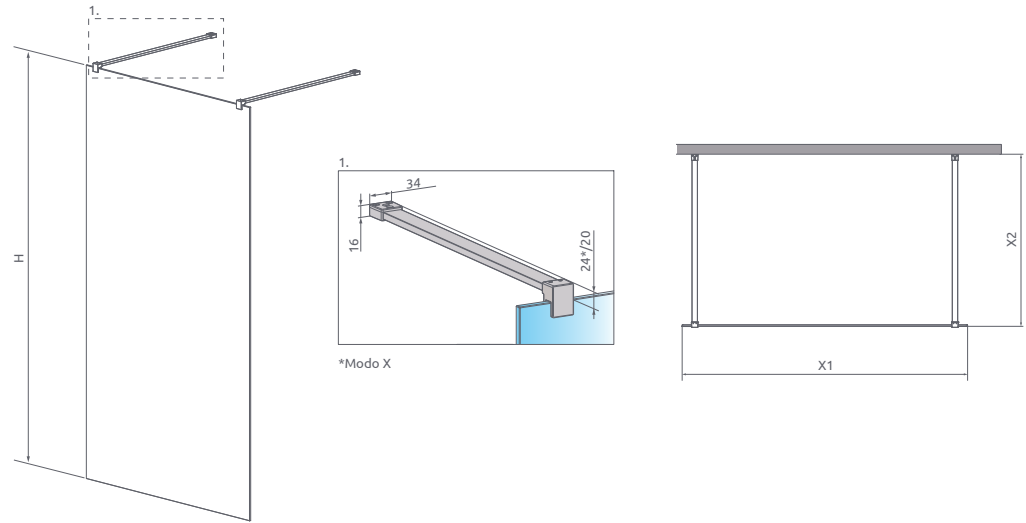

SW OLDALFAL



Lehetősége van 30 cm-es SW fix oldalfal vásárlására is.

Az oldalfalak csak 8 mm-es kivitelben vásárolhatóak meg.

Zuhanyfalak	X1	X2	H
120	1180	max 1200	2000
130	1280	max 1200	2000
140	1380	max 1200	2000
150	1480	max 1200	2000
160	1580	max 1200	2000

ZUHANYFALAK

Modell	Modo New I		Modo X Black I	
	Termékkód	HUF listaár	Termékkód	HUF listaár
120	388124-54-01	204 500	388324-54-01	250 200
130	388134-54-01	215 300	388334-54-01	259 500
140	388144-54-01	222 800	388344-54-01	270 000
150	388154-54-01	231 600	388354-54-01	280 300
160	388164-54-01	238 000	388364-54-01	297 000

KIEGÉSZÍTŐ OLDALFAL (Az ár egy darabra vonatkozik, és csak Modo New-hoz (8 mm üvegvastagság) elérhető.)

Modell	Szélesség	Magasság	Modo New Black I	
			Termékkód	HUF listaár
SW 30 oldalfal	300	2000	388000-54-01	72 400

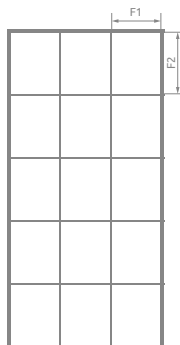

W3 verzió

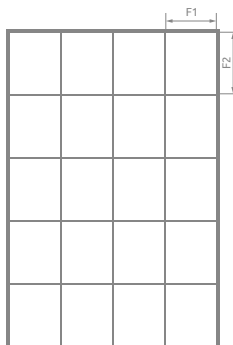

W4 verzió



Factory

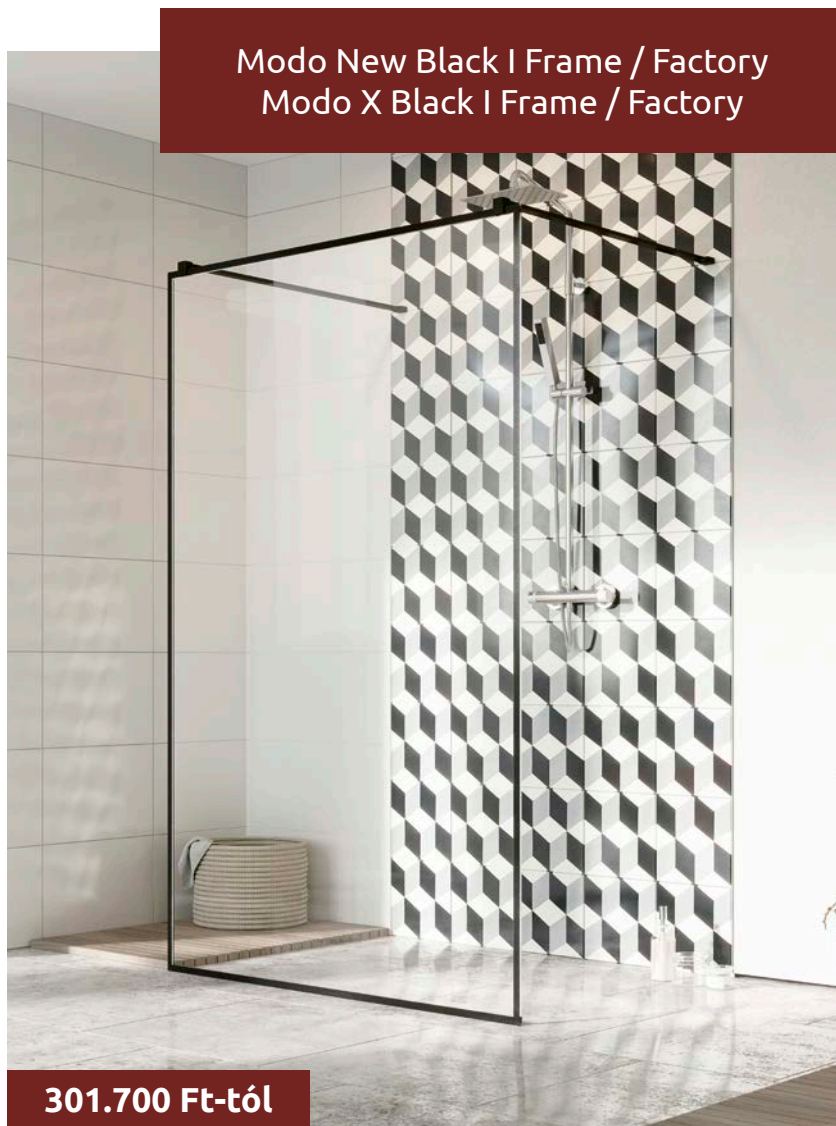

Modo New Black I Frame / Factory Modo X Black I Frame / Factory

301.700 Ft-tól

Modo New
Modo X
Modo F **ÚJ**



Furo



Idea



Essenza Pro



Essenza



Nes



Premium Pro



Zuhanyfalak	X1	X2	H
Black I Frame 120	1180	max 1500	2000
Black I Frame 130	1280	max 1500	2000
Black I Frame 140	1380	max 1500	2000
Black I Frame 150	1480	max 1500	2000
Black I Frame 160	1580	max 1500	2000

Zuhanyfalak	X1	X2	H	F1	F2	Verzió
Black I Factory 120	1180	max. 1200	2000	373	384	W3
Black I Factory 130	1280	max. 1200	2000	302	384	W4
Black I Factory 140	1380	max. 1200	2000	327	384	
Black I Factory 150	1480	max. 1200	2000	352	384	
Black I Factory 160	1580	max. 1200	2000	377	384	

X1, X2 = Szélesség, H = Magasság

ZUHANYFALAK / FRAME

Modell	X1	H	Modo New Black I Frame		Modo X Black I Frame	
			Termékkód	HUF listaár	Termékkód	HUF listaár
Black I Frame 120	1180	2000	388124-54-58	301 700	388324-54-58	354 200
Black I Frame 130	1280	2000	388134-54-58	318 200	388334-54-58	370 600
Black I Frame 140	1380	2000	388144-54-58	334 600	388344-54-58	384 400
Black I Frame 150	1480	2000	388154-54-58	351 900	388354-54-58	403 200
Black I Frame 160	1580	2000	388164-54-58	363 400	388364-54-58	422 900

X1: szélesség, H: magasság

ZUHANYFALAK / FACTORY

Modell	X1	X2	Modo New Black I Factory		Modo X Black I Factory	
			Termékkód	HUF listaár	Termékkód	HUF listaár
Black I Factory 120	1180	max. 1500	388124-54-57	301 700	388324-54-57	354 200
Black I Factory 130	1280	max. 1500	388134-54-57	318 200	388334-54-57	370 600
Black I Factory 140	1380	max. 1500	388144-54-57	334 600	388344-54-57	384 400
Black I Factory 150	1480	max. 1500	388154-54-57	351 900	388354-54-57	403 200
Black I Factory 160	1580	max. 1500	388164-54-57	363 400	388364-54-57	422 900

X1: szélesség, H: magasság



Elérhető az alábbi profilszínben:



FELTÁRS OTC



Modo New II Modo X II



113.700 Ft-tól

Elérhető az alábbi profilszínekben:



A Modo New II Black zuhanyfal rendelhető 30 cm-es kiegészítő oldalfallal is!
Rendeléskor tüntesse fel az oldalfal cikkszámát.



A termékhez tartozó **műszaki rajzot és méreteket** keresse weboldalunkon!
radaway.hu

Modo New arany II zuhanyfal



A termékdban az „XX” szimbólumot cseréljük a kiválasztott profilkódra:

04, 54

09, 91, 92, 93, 99

ZUHANYFALAK

Méret	Modo New II			Modo X Black II	
	Termékkód	HUF listaár	HUF listaár	Termékkód	HUF listaár
50	389054-XX-01	113 700	120 000	389254-54-01	134 800
55	389055-XX-01	121 000	132 900	389255-54-01	145 500
60	389064-XX-01	121 000	132 900	389264-54-01	145 500
65	389065-XX-01	124 700	141 400	389265-54-01	154 200
70	389074-XX-01	124 700	141 400	389274-54-01	154 200
75	389075-XX-01	143 000	158 600	389275-54-01	171 000
80	389084-XX-01	143 000	158 600	389284-54-01	171 000
85	389085-XX-01	148 400	166 000	389285-54-01	180 500
90	389094-XX-01	148 400	166 000	389294-54-01	180 500
95	389095-XX-01	172 000	185 000	389295-54-01	206 900
100	389104-XX-01	172 000	185 000	389304-54-01	206 900
105	389105-XX-01	179 600	198 700	389305-54-01	222 600
110	389114-XX-01	179 600	198 700	389314-54-01	222 600
115	389115-XX-01	184 400	211 000	389315-54-01	227 300
120	389124-XX-01	184 400	211 000	389324-54-01	227 300
125	389125-XX-01	200 600	219 700	389325-54-01	242 200
130	389134-XX-01	200 600	219 700	389334-54-01	242 200
135	389135-XX-01	214 200	235 900	389335-54-01	263 200
140	389144-XX-01	214 200	235 900	389344-54-01	263 200
145	389145-XX-01	221 800	242 400	389345-54-01	269 200
150	389154-XX-01	221 800	242 400	389354-54-01	269 200
155	389155-XX-01	236 900	263 400	389355-54-01	293 300
160	389164-XX-01	236 900	263 400	389364-54-01	293 300

X1: szélesség, Magasságuk: 2000 mm

KIEGÉSZÍTŐ OLDALFAL (Az ár egy darabra vonatkozik, és csak a Modo New II-höz érhető el.)

Modell	Szélesség	Magasság	Modo New Black II	HUF listaár
			Termékkód	
SW 30 oldalfal	300	2000	388000-54-01	72 400

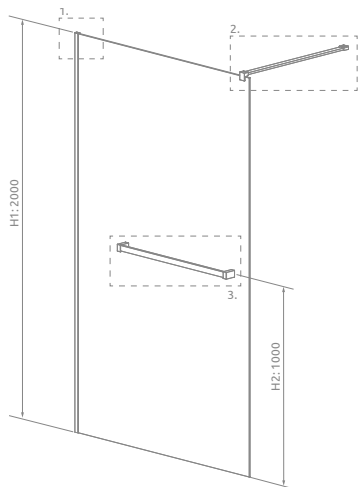

A Modo New II 100-tól 160-ig a törölközőtartót aszimmetrikusan helyezjük el.

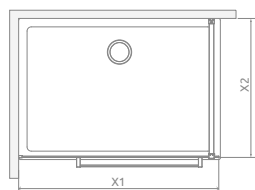
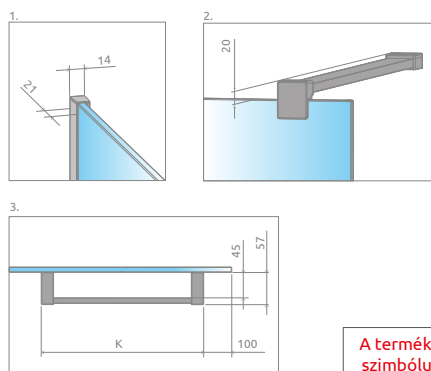

A termékódban az „XX” szimbólumot cseréljük a kiválasztott profilkódra:

54 **09, 91, 92, 93, 99**

Modo New II

ZUHANYFALAK

Modell	X1	X2	K	Termékkód	HUF listaár	HUF listaár
Modo New II 80 + törölközőtartó	785-795	max. 1200	580	389084-XX-01W	170 300	190 300
Modo New II 85 + törölközőtartó	835-845	max. 1200	630	389085-XX-01W	179 800	197 900
Modo New II 90 + törölközőtartó	885-895	max. 1200	680	389094-XX-01W	179 800	197 900
Modo New II 95 + törölközőtartó	935-945	max. 1200	730	389095-XX-01W	200 200	222 400
Modo New II 100 + törölközőtartó	985-995	max. 1200	750	389104-XX-01W	200 200	222 400
Modo New II 105 + törölközőtartó	1035-1045	max. 1200	750	389105-XX-01W	208 800	232 600
Modo New II 110 + törölközőtartó	1085-1095	max. 1200	750	389114-XX-01W	208 800	232 600
Modo New II 115 + törölközőtartó	1135-1145	max. 1200	750	389115-XX-01W	217 600	240 500
Modo New II 120 + törölközőtartó	1185-1195	max. 1200	750	389124-XX-01W	217 600	240 500
Modo New II 125 + törölközőtartó	1235-1245	max. 1200	750	389125-XX-01W	232 600	255 900
Modo New II 130 + törölközőtartó	1285-1295	max. 1200	750	389134-XX-01W	232 600	255 900
Modo New II 135 + törölközőtartó	1335-1345	max. 1200	750	389135-XX-01W	241 300	271 300
Modo New II 140 + törölközőtartó	1385-1395	max. 1200	750	389144-XX-01W	241 300	271 300
Modo New II 145 + törölközőtartó	1435-1445	max. 1200	750	389145-XX-01W	248 800	279 000
Modo New II 150 + törölközőtartó	1485-1495	max. 1200	750	389154-XX-01W	248 800	279 000
Modo New II 155 + törölközőtartó	1535-1545	max. 1200	750	389155-XX-01W	265 000	298 300
Modo New II 160 + törölközőtartó	1585-1595	max. 1200	750	389164-XX-01W	265 000	298 300

Modo New II törölközőtartóval



170.300 Ft-tól

Elérhető az alábbi profilszínekben:



FELTÁRS OPC



Általános információk

Modo New
Modo X
Modo F **ÚJ**



Furo



Idea



Essenza Pro



Essenza



Nes



Premium Pro



Modo New Black II Frame Modo X Black II Frame



158.200 Ft-tól

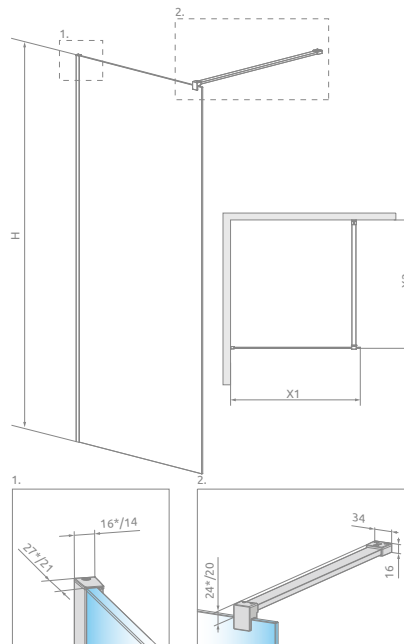

*Modo X

Modo New II / Modo X II

Zuhanyfalak	X1	X2	H
50	485-495	max 1200	2000
55	535-545	max 1200	2000
60	585-595	max 1200	2000
65	635-645	max 1200	2000
70	685-695	max 1200	2000
75	735-745	max 1200	2000
80	785-795	max 1200	2000
85	835-845	max 1200	2000
90	885-895	max 1200	2000
95	935-945	max 1200	2000
100	985-995	max 1200	2000
105	1035-1045	max 1200	2000
110	1085-1095	max 1200	2000
115	1135-1145	max 1200	2000
120	1185-1195	max 1200	2000
125	1235-1245	max 1200	2000
130	1285-1295	max 1200	2000
135	1335-1345	max 1200	2000
140	1385-1395	max 1200	2000
145	1435-1445	max 1200	2000
150	1485-1495	max 1200	2000
155	1535-1545	max 1200	2000
160	1585-1595	max 1200	2000

ZUHANYFALAK

Modell	Szélesség	Magasság	Modo New Black II Frame		Modo X Black II Frame	
			Termékkód	HUF listaár	Termékkód	HUF listaár
50	485-495	2000	389054-54-56	158 200	389254-54-56	180 900
55	535-545	2000	389055-54-56	170 700	389255-54-56	197 400
60	585-595	2000	389064-54-56	174 900	389264-54-56	202 200
65	635-645	2000	389065-54-56	186 000	389265-54-56	215 300
70	685-695	2000	389074-54-56	189 900	389274-54-56	219 200
75	735-745	2000	389075-54-56	210 900	389275-54-56	241 200
80	785-795	2000	389084-54-56	213 700	389284-54-56	246 900
85	835-845	2000	389085-54-56	226 500	389285-54-56	260 400
90	885-895	2000	389094-54-56	232 400	389294-54-56	267 000
95	935-945	2000	389095-54-56	257 400	389295-54-56	292 800
100	985-995	2000	389104-54-56	261 600	389304-54-56	300 200
105	1035-1045	2000	389105-54-56	275 400	389305-54-56	315 700
110	1085-1095	2000	389114-54-56	280 700	389314-54-56	322 000
115	1135-1145	2000	389115-54-56	295 600	389315-54-56	336 900
120	1185-1195	2000	389124-54-56	298 700	389324-54-56	339 700
125	1235-1245	2000	389125-54-56	314 800	389325-54-56	359 900
130	1285-1295	2000	389134-54-56	319 800	389334-54-56	365 700
140	1385-1395	2000	389144-54-56	345 800	389344-54-56	384 400
150	1485-1495	2000	389154-54-56	362 000	389354-54-56	406 200
160	1585-1595	2000	389164-54-56	383 600	389364-54-56	433 600

Elérhető az alábbi profilszínekben:



54 Fekete



FELÁRAS OPC.



Modo New Black II Factory Modo X Black II Factory

Modo New
Modo X
Modo F **ÚJ**



Furo



Idea



Essenza Pro



Essenza



Nes



Premium Pro

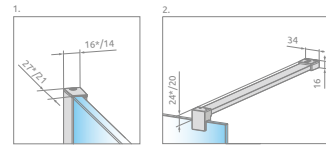
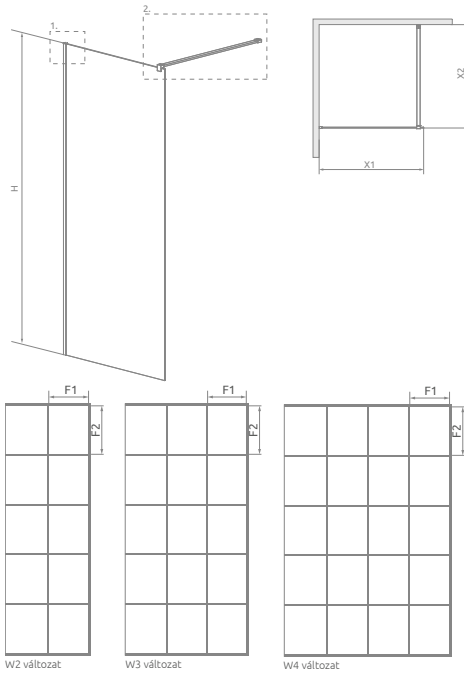
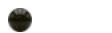

*Modo X

Zuhanyfalak	F1	F2	Változat
50	215	384	W2
55	240	384	
60	265	384	
65	290	384	
70	315	384	
75	340	384	
80	365	384	
85	390	384	W3
90	273	384	
95	290	384	
100	306	384	
105	323	384	
110	340	384	
115	357	384	
120	373	384	W4
125	390	384	
130	302	384	
140	327	384	
150	352	384	
160	377	384	

ZUHANYFALAK

Modell	X1	X2	H	Modo New Black II Factory		Modo X Black II Factory	
				Termékkód	HUF listaár	Termékkód	HUF listaár
50	485-495	max 1200	2000	389054-54-55	158 200	389254-54-55	180 900
55	535-545	max 1200	2000	389055-54-55	170 700	389255-54-55	197 400
60	585-595	max 1200	2000	389064-54-55	174 900	389264-54-55	202 200
65	635-645	max 1200	2000	389065-54-55	186 000	389265-54-55	215 300
70	685-695	max 1200	2000	389074-54-55	189 900	389274-54-55	219 200
75	735-745	max 1200	2000	389075-54-55	210 900	389275-54-55	241 200
80	785-795	max 1200	2000	389084-54-55	213 700	389284-54-55	246 900
85	835-845	max 1200	2000	389085-54-55	226 500	389285-54-55	260 400
90	885-895	max 1200	2000	389094-54-55	232 400	389294-54-55	267 000
95	935-945	max 1200	2000	389095-54-55	257 400	389295-54-55	292 800
100	985-995	max 1200	2000	389104-54-55	261 600	389304-54-55	300 200
105	1035-1045	max 1200	2000	389105-54-55	275 400	389305-54-55	315 700
110	1085-1095	max 1200	2000	389114-54-55	280 700	389314-54-55	322 000
115	1135-1145	max 1200	2000	389115-54-55	295 600	389315-54-55	336 900
120	1185-1195	max 1200	2000	389124-54-55	298 700	389324-54-55	339 700
125	1235-1245	max 1200	2000	389125-54-55	314 800	389325-54-55	359 900
130	1285-1295	max 1200	2000	389134-54-55	319 800	389334-54-55	365 700
140	1385-1395	max 1200	2000	389144-54-55	345 800	389344-54-55	384 400
150	1485-1495	max 1200	2000	389154-54-55	362 000	389354-54-55	406 200
160	1585-1595	max 1200	2000	389164-54-55	383 600	389364-54-55	433 600

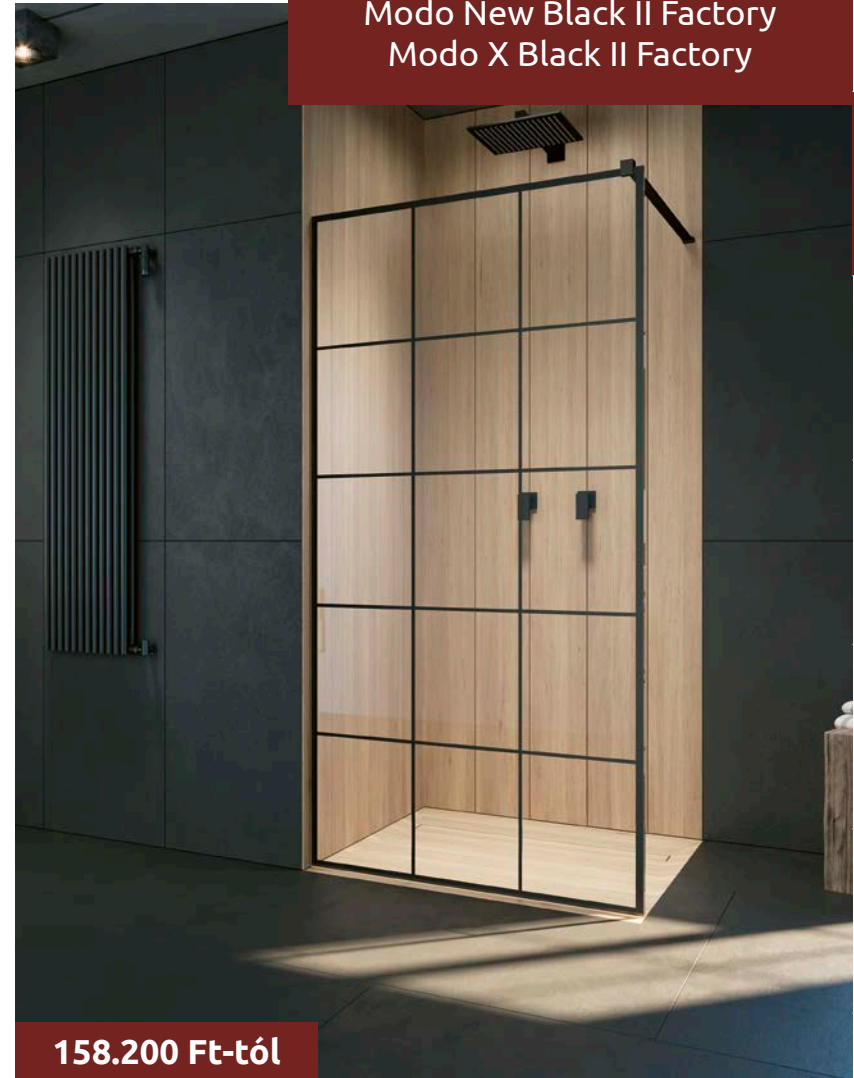

158.200 Ft-tól



Elérhető az alábbi profilszínben:



FELTÁRS OPC



Modo New III Modo X III



239.000 Ft-tól

A zuhanykabin 3 részből áll: 2 db Modo New Black II fal és 1 db összekötő adapter.
Rendeléskor 3 termékkódot kell megadni.

Elérhető az alábbi profilszínekben:



OLDALFAL 1

Modo New II / Modo X II

	X1	X2	E	H
50	max 2000	max 1200	485-495	2000
55	max 2050	max 1200	535-545	2000
60	max 2100	max 1200	585-595	2000
65	max 2150	max 1200	635-695	2000
70	max 2200	max 1200	685-695	2000
75	max 2250	max 1200	735-745	2000
80	max 2300	max 1200	785-795	2000
85	max 2350	max 1200	835-845	2000
90	max 2400	max 1200	885-895	2000
95	max 2450	max 1200	935-945	2000
100	max 2500	max 1200	985-995	2000
105	max 2550	max 1200	1035-1045	2000
110	max 2600	max 1200	1085-1095	2000
115	max 2650	max 1200	1135-1145	2000
120	max 2700	max 1200	1185-1195	2000
125	max 2750	max 1200	1235-1245	2000
130	max 2800	max 1200	1285-1295	2000
135	max 2850	max 1200	1335-1345	2000
140	max 2900	max 1200	1385-1395	2000
145	max 2950	max 1200	1435-1445	2000
150	max 3000	max 1200	1485-1495	2000
155	max 3050	max 1200	1535-1545	2000
160	max 3100	max 1200	1585-1595	2000

OLDALFAL 2

Modo New II / Modo X II

	X3	D
50	485-495	max 1200
55	535-545	max 1200
60	585-595	max 1200
65	635-645	max 1200
70	685-695	max 1200
75	735-745	max 1200
80	785-795	max 1200
85	835-845	max 1200
90	885-895	max 1200
95	935-945	max 1200
100	985-995	max 1200
105	1035-1045	max 1200
110	1085-1095	max 1200
115	1135-1145	max 1200
120	1185-1195	max 1200
125	1235-1245	max 1200
130	1285-1295	max 1200
135	1335-1345	max 1200
140	1385-1395	max 1200
145	1435-1445	max 1200
150	1485-1495	max 1200
155	1535-1545	max 1200
160	1585-1595	max 1200

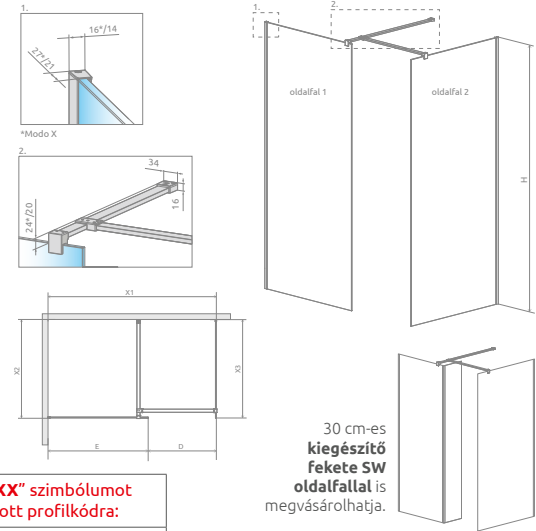

A termékkódban az „XX” szimbólumot cseréljük a kiválasztott profilkódra:

ZUHANYFALAK

04, 54

09, 91, 92, 93, 99

Modell	Modo New II		Modo X Black II		
	Termékkód	HUF listaár	HUF listaár	Termékkód	HUF listaár
50	389054-XX-01	113 700	120 000	389254-54-01	134 800
55	389055-XX-01	121 000	132 900	389255-54-01	145 500
60	389064-XX-01	121 000	132 900	389264-54-01	145 500
65	389065-XX-01	124 700	141 400	389265-54-01	154 200
70	389074-XX-01	124 700	141 400	389274-54-01	154 200
75	389075-XX-01	143 000	158 600	389275-54-01	171 000
80	389084-XX-01	143 000	158 600	389284-54-01	171 000
85	389085-XX-01	148 400	166 000	389285-54-01	180 500
90	389094-XX-01	148 400	166 000	389294-54-01	180 500
95	389095-XX-01	172 000	185 000	389295-54-01	206 900
100	389104-XX-01	172 000	185 000	389304-54-01	206 900
105	389105-XX-01	179 600	198 700	389305-54-01	222 600
110	389114-XX-01	179 600	198 700	389314-54-01	222 600
115	389115-XX-01	184 400	211 000	389315-54-01	227 300
120	389124-XX-01	184 400	211 000	389324-54-01	227 300
125	389125-XX-01	200 600	219 700	389325-54-01	242 200
130	389134-XX-01	200 600	219 700	389334-54-01	242 200
135	389135-XX-01	214 200	235 900	389335-54-01	263 200
140	389144-XX-01	214 200	235 900	389344-54-01	263 200
145	389145-XX-01	221 800	242 400	389345-54-01	269 200
150	389154-XX-01	221 800	242 400	389354-54-01	269 200
155	389155-XX-01	236 900	263 400	389355-54-01	293 300
160	389164-XX-01	236 900	263 400	389364-54-01	293 300

X1: szélesség, Magasságuk: 2000 mm

A termékkódban az „XX” szimbólumot cseréljük a kiválasztott profilkódra:

04, 54

09, 91, 92, 93, 99

Méret	Modo New II		Modo X Black II		
	Termékkód	HUF listaár	HUF listaár	Termékkód	HUF listaár
Összekötő adapter	389000-XX	11 600	13 300	389000-54	11 600
Kiegészítő SW oldal fal (30 cm) fekete				388000-54-01	72 400



TECHNIKAI RAJZ
Lásd előző oldalon:
Modo New III és Modo X III
technikai rajza

A termékkódban az „XX-XX” szimbólumot
cseréljük a kiválasztott profilkódra:

Frame: 54-56, Factory: 54-55

ZUHANYFALAK

Modell	X1	H	Modo New Black II		Modo X Black II	
			Termékkód	HUF listaár	Termékkód	HUF listaár
Black II 50	max. 1700	2000	389054-XX-XX	158 200	389254-XX-XX	180 900
Black II 55	max. 1750	2000	389055-XX-XX	170 700	389255-XX-XX	197 400
Black II 60	max. 1800	2000	389064-XX-XX	174 900	389264-XX-XX	202 200
Black II 65	max. 1850	2000	389065-XX-XX	186 000	389265-XX-XX	215 300
Black II 70	max. 1900	2000	389074-XX-XX	189 900	389274-XX-XX	219 200
Black II 75	max. 1950	2000	389075-XX-XX	210 900	389275-XX-XX	241 200
Black II 80	max. 2000	2000	389084-XX-XX	213 700	389284-XX-XX	246 900
Black II 85	max. 2050	2000	389085-XX-XX	226 500	389285-XX-XX	260 400
Black II 90	max. 2100	2000	389094-XX-XX	232 400	389294-XX-XX	267 000
Black II 95	max. 2150	2000	389095-XX-XX	257 400	389295-XX-XX	292 800
Black II 100	max. 2200	2000	389104-XX-XX	261 600	389304-XX-XX	300 200
Black II 105	max. 2250	2000	389105-XX-XX	275 400	389305-XX-XX	315 700
Black II 110	max. 2300	2000	389114-XX-XX	280 700	389314-XX-XX	322 000
Black II 115	max. 2350	2000	389115-XX-XX	295 600	389315-XX-XX	336 900
Black II 120	max. 2400	2000	389124-XX-XX	298 700	389324-XX-XX	339 700
Black II 125	max. 2450	2000	389125-XX-XX	314 800	389325-XX-XX	359 900
Black II 130	max. 2500	2000	389134-XX-XX	319 800	389334-XX-XX	365 700
Black II 140	max. 2600	2000	389144-XX-XX	345 800	389344-XX-XX	384 400
Black II 150	max. 2700	2000	389154-XX-XX	362 000	389354-XX-XX	406 200
Black II 160	max. 2800	2000	389164-XX-XX	383 600	389364-XX-XX	433 600

ÖSSZEKÖTŐ ADAPTER

Modell	Termékkód	HUF listaár
Összekötő adapter (fekete)	389000-54	11 600

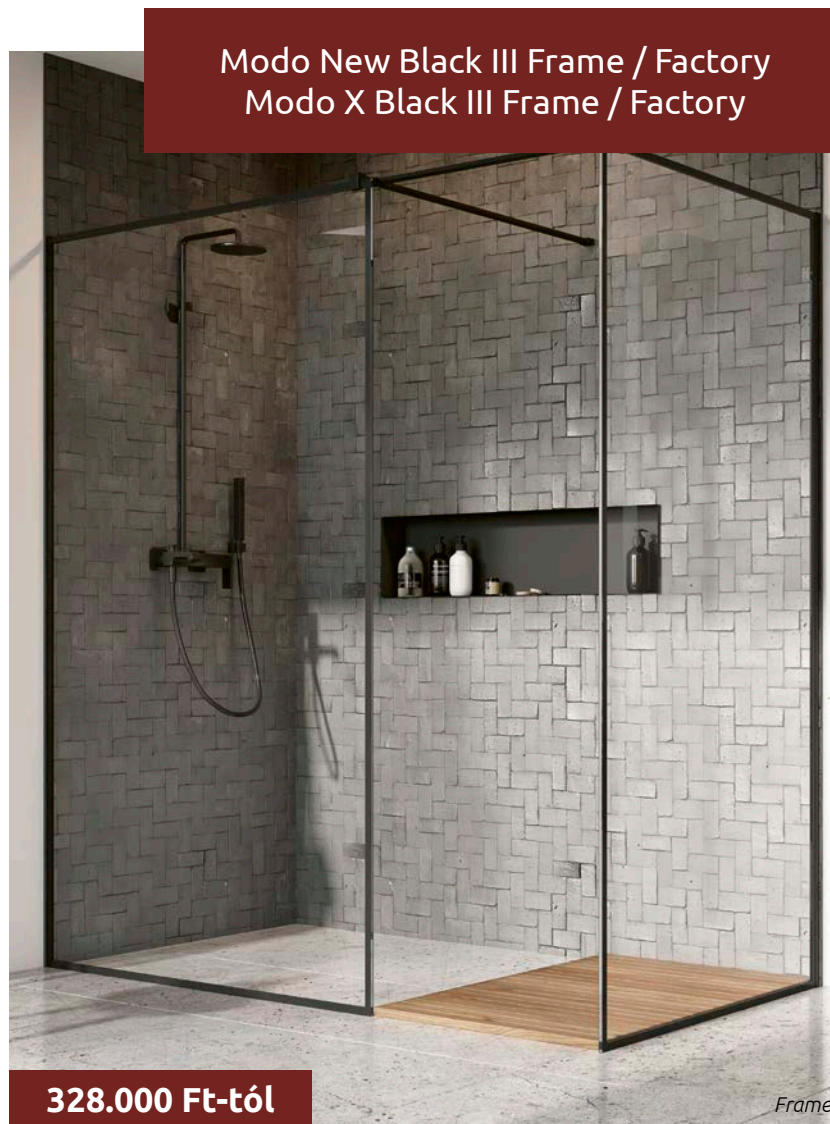

Modo New Black III Frame / Factory Modo X Black III Frame / Factory

328.000 Ft-tól

A zuhanykabin 3 részből áll: 2 db Modo New Black II Frame/Factory fal és 1 db összekötő adapter.
Rendeléskor 3 termékkódot kell megadni.

Modo New
Modo X
Modo F **ÚJ**



Furo



Idea



Essenza Pro



Essenza



Nes



Premium Pro



Elérhető az alábbi
profilszínben:



54 Fekete



FELTÁRS OPC



Modo New Black IV



251.600 Ft-tól

A zuhanyfal 2 részből áll: 1 db Modo New IV fal és 1 db Modo New II fal.
Rendeléskor 2 termékkódot kell megadni.

Elérhető az alábbi profilszínekben:



54 Fekete



Easy Clean



FELÁRAS OPC.

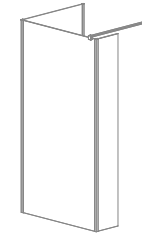
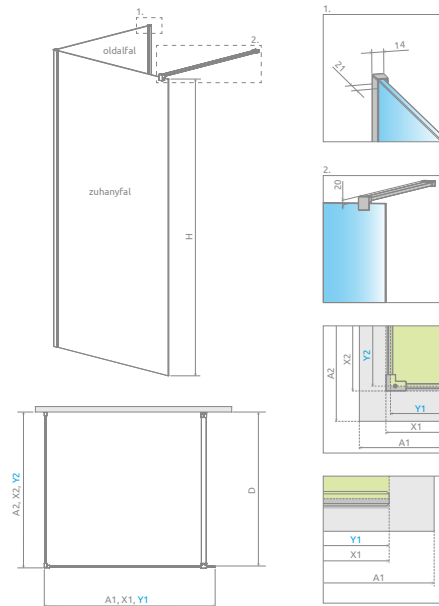

30 cm-es
**kiegészítő
SW oldalfallal** is
megvásárolhatja.

Zuhanyfal	A1	X1	Y1	H
80	800	773	767	2000
90	900	873	867	2000
100	1000	973	967	2000
110	1100	1073	1067	2000
120	1200	1173	1167	2000
130	1300	1273	1267	2000
140	1400	1373	1367	2000

Oldalfal	A2	X2	Y2	D
70	700	688-698	682-692	678-688
75	750	738-748	732-742	728-738
80	800	788-798	782-792	778-788
85	850	838-848	832-842	828-838
90	900	888-898	882-892	878-888
95	950	938-948	932-942	928-938
100	1000	988-998	982-992	978-988

ZUHANYFALAK

Modell	Termékkód	HUF listaár
Modo New Black IV 80	389584-54-01	126 900
Modo New Black IV 90	389594-54-01	133 500
Modo New Black IV 100	389604-54-01	148 900
Modo New Black IV 110	389614-54-01	163 600
Modo New Black IV 120	389624-54-01	175 400
Modo New Black IV 130	389634-54-01	181 300
Modo New Black IV 140	389644-54-01	191 800

OLDALFALAK

Modell	Termékkód	HUF listaár
Modo New Black II 70	389074-54-01	124 700
Modo New Black II 75	389075-54-01	143 000
Modo New Black II 80	389084-54-01	143 000
Modo New Black II 85	389085-54-01	148 400
Modo New Black II 90	389094-54-01	148 400
Modo New Black II 95	389095-54-01	172 000
Modo New Black II 100	389104-54-01	172 000

Modell	Termékkód (fekete)	HUF listaár
Kiegészítő SW oldalfal (30 cm)	388000-54-01	72 400

Zuhanyfal	X1	H
Modo SL II 50	485-495	2000
Modo SL II 55	535-545	2000
Modo SL II 60	585-595	2000
Modo SL II 65	635-645	2000
Modo SL II 70	685-695	2000
Modo SL II 75	735-745	2000
Modo SL II 80	785-795	2000
Modo SL II 85	835-845	2000
Modo SL II 90	885-895	2000
Modo SL II 95	935-945	2000
Modo SL II 100	985-995	2000
Modo SL II 105	1035-1045	2000
Modo SL II 110	1085-1095	2000
Modo SL II 115	1135-1145	2000
Modo SL II 120	1185-1195	2000

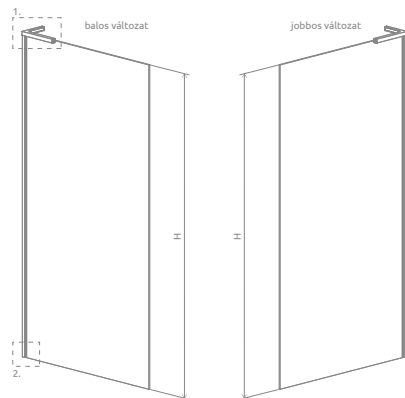

A termékkódban az „XX”
szimbólumot cseréljük
a kiválasztott profilkódra:

04, 54 09, 91, 92, 93, 99

ZUHANYFALAK

Modell	Modo SL II		
	Termékkód	HUF listaár	HUF listaár
Modo SL II 50 B	10319054-XX-01L	134 300	140 400
Modo SL II 50 J	10319054-XX-01R	134 300	140 400
Modo SL II 55 B	10319055-XX-01L	141 700	153 300
Modo SL II 55 J	10319055-XX-01R	141 700	153 300
Modo SL II 60 B	10319064-XX-01L	141 700	153 300
Modo SL II 60 J	10319064-XX-01R	141 700	153 300
Modo SL II 65 B	10319065-XX-01L	145 300	161 800
Modo SL II 65 J	10319065-XX-01R	145 300	161 800
Modo SL II 70 B	10319074-XX-01L	145 300	161 800
Modo SL II 70 J	10319074-XX-01R	145 300	161 800
Modo SL II 75 B	10319075-XX-01L	163 600	179 000
Modo SL II 75 J	10319075-XX-01R	163 600	179 000
Modo SL II 80 B	10319084-XX-01L	163 600	179 000
Modo SL II 80 J	10319084-XX-01R	163 600	179 000
Modo SL II 85 B	10319085-XX-01L	169 000	186 500
Modo SL II 85 J	10319085-XX-01R	169 000	186 500
Modo SL II 90 B	10319094-XX-01L	169 000	186 500
Modo SL II 90 J	10319094-XX-01R	169 000	186 500
Modo SL II 95 B	10319095-XX-01L	192 700	205 400
Modo SL II 95 J	10319095-XX-01R	192 700	205 400
Modo SL II 100 B	10319104-XX-01L	192 700	205 400
Modo SL II 100 J	10319104-XX-01R	192 700	205 400
Modo SL II 105 B	10319105-XX-01L	200 200	219 000
Modo SL II 105 J	10319105-XX-01R	200 200	219 000
Modo SL II 110 B	10319114-XX-01L	200 200	219 000
Modo SL II 110 J	10319114-XX-01R	200 200	219 000
Modo SL II 115 B	10319115-XX-01L	205 000	231 500
Modo SL II 115 J	10319115-XX-01R	205 000	231 500
Modo SL II 120 B	10319124-XX-01L	205 000	231 500
Modo SL II 120 J	10319124-XX-01R	205 000	231 500

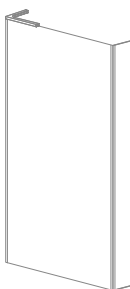
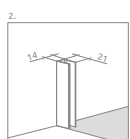
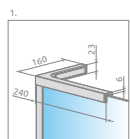

30 cm-es
kiegészítő
SW oldalfal is
megvásárolhatja.

X1: szélesség, Magasságuk: 2000 mm

KIEGÉSZÍTŐ OLDALFAL

Modell	Szélesség	Magasság	Modo SL II	
			Termékkód	HUF listaár
SW 30 oldalfal	300	2000	388000-54-01	72 400



Általános
információk

Modo SL II

Modo New
Modo X
Modo F **ÚJ**

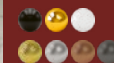

Furo



Idea



Essenza Pro



Essenza



Nes



Premium Pro



Elérhető az alábbi
profilszínekben:



FELTÁRS OPC



Modo F II

ÚJDONSÁG



164.300 Ft-tól

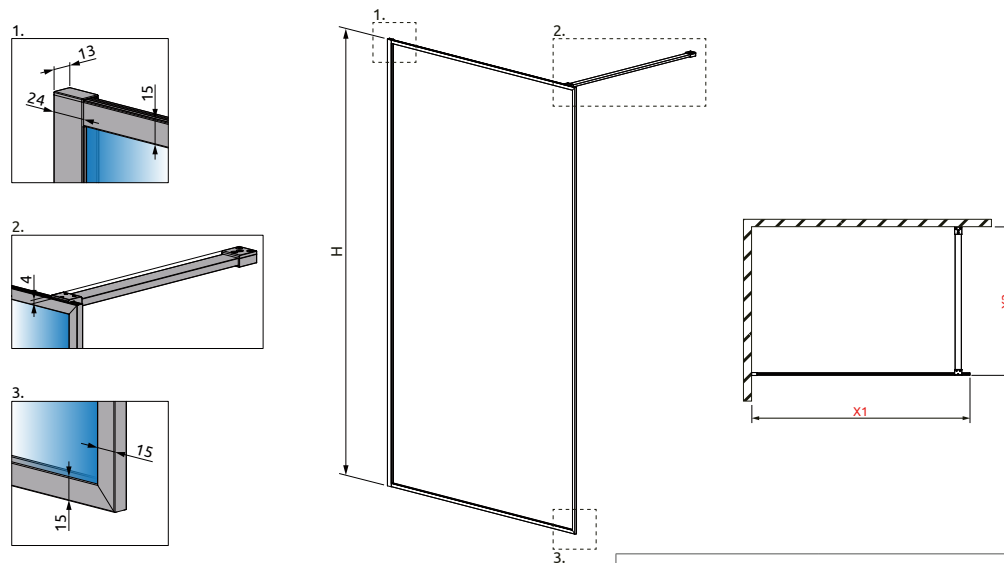

A termékódban az „XX” szimbólumot cseréljük a kiválasztott profilkódra:

ZUHANYFALAK

Modell	Termékkód	Modo F II	
		54	09, 91, 92, 93, 99
		HUF listaár	HUF listaár
MODO F II 50	10409054-XX-01	164 300	173 900
MODO F II 55	10409055-XX-01	171 500	181 200
MODO F II 60	10409064-XX-01	171 500	181 200
MODO F II 65	10409065-XX-01	176 300	186 000
MODO F II 70	10409074-XX-01	176 300	186 000
MODO F II 75	10409075-XX-01	190 800	202 900
MODO F II 80	10409084-XX-01	190 800	202 900
MODO F II 85	10409085-XX-01	196 900	208 900
MODO F II 90	10409094-XX-01	196 900	208 900
MODO F II 95	10409095-XX-01	217 400	230 700
MODO F II 100	10409104-XX-01	217 400	230 700
MODO F II 105	10409105-XX-01	227 000	241 500
MODO F II 110	10409114-XX-01	227 000	241 500
MODO F II 115	10409115-XX-01	234 300	250 000
MODO F II 120	10409124-XX-01	234 300	250 000
MODO F II 125	10409125-XX-01	245 200	262 000
MODO F II 130	10409134-XX-01	245 200	262 000
MODO F II 135	10409135-XX-01	258 500	276 600
MODO F II 140	10409144-XX-01	258 500	276 600
MODO F II 145	10409145-XX-01	265 700	283 800
MODO F II 150	10409154-XX-01	265 700	283 800
MODO F II 155	10409155-XX-01	281 400	300 700
MODO F II 160	10409164-XX-01	281 400	300 700

Elérhető az alábbi profilszínekben:

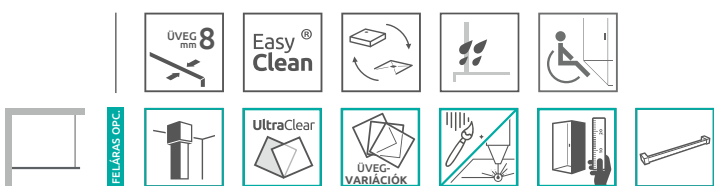

A Modo F SL zuhanyfalak 2024 augusztustól érhetőek el!

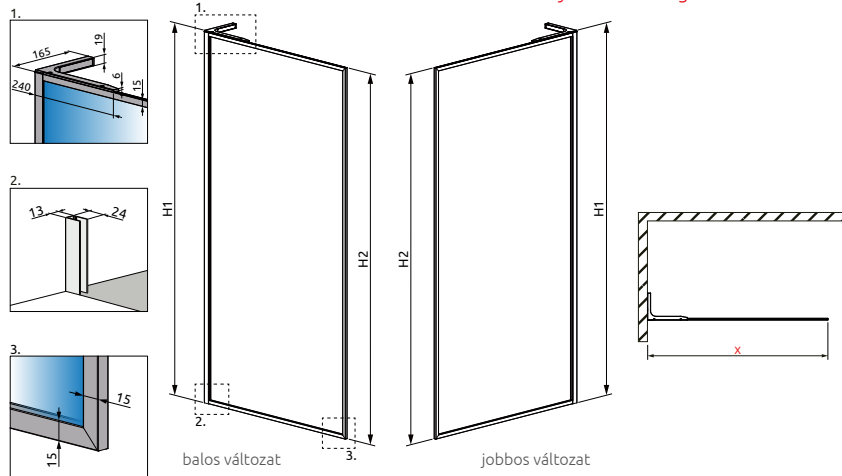

A termékódban az „XX” szimbólumot cseréljük a kiválasztott profilkódra:

ZUHANYFALAK

Modell	Termékkód	Modo F II	
		54 HUF listaár	09, 91, 92, 93, 99 HUF listaár
MODO F SL II 50 B	10419054-XX-01L	186 900	195 800
MODO F SL II 50 J	10419054-XX-01R	186 900	195 800
MODO F SL II 55 B	10419055-XX-01L	194 600	203 000
MODO F SL II 55 J	10419055-XX-01R	194 600	203 000
MODO F SL II 60 B	10419064-XX-01L	194 600	203 000
MODO F SL II 60 J	10419064-XX-01R	194 600	203 000
MODO F SL II 65 B	10419065-XX-01L	199 500	209 400
MODO F SL II 65 J	10419065-XX-01R	199 500	209 400
MODO F SL II 70 B	10419074-XX-01L	199 500	209 400
MODO F SL II 70 J	10419074-XX-01R	199 500	209 400
MODO F SL II 75 B	10419075-XX-01L	213 000	225 500
MODO F SL II 75 J	10419075-XX-01R	213 000	225 500
MODO F SL II 80 B	10419084-XX-01L	213 000	225 500
MODO F SL II 80 J	10419084-XX-01R	213 000	225 500
MODO F SL II 85 B	10419085-XX-01L	220 600	233 000
MODO F SL II 85 J	10419085-XX-01R	220 600	233 000
MODO F SL II 90 B	10419094-XX-01L	220 600	233 000
MODO F SL II 90 J	10419094-XX-01R	220 600	233 000
MODO F SL II 95 B	10419095-XX-01L	240 400	255 300
MODO F SL II 95 J	10419095-XX-01R	240 400	255 300
MODO F SL II 100 B	10419104-XX-01L	240 400	255 300
MODO F SL II 100 J	10419104-XX-01R	240 400	255 300
MODO F SL II 105 B	10419105-XX-01L	250 300	265 000
MODO F SL II 105 J	10419105-XX-01R	250 300	265 000
MODO F SL II 110 B	10419114-XX-01L	250 300	265 000
MODO F SL II 110 J	10419114-XX-01R	250 300	265 000
MODO F SL II 115 B	10419115-XX-01L	257 800	273 900
MODO F SL II 115 J	10419115-XX-01R	257 800	273 900
MODO F SL II 120 B	10419124-XX-01L	257 800	273 900
MODO F SL II 120 J	10419124-XX-01R	257 800	273 900



Modo F SL II

ÚJDONSÁG

Általános információk

Modo New
Modo X
Modo F **ÚJ**

Furo



Idea



Essenza Pro



Essenza



Nes



Premium Pro



Elérhető az alábbi profilszínekben:



FELTÁRS OPC



FURO

„A modern ember modern fürdőszobájába” – a futurisztikus dizájnelemek ötvözve a klasszikus szépségideálokkal.



Felső stabilizáló elem, innovatív lassító betéttel.



A karcolódásoknak ellenálló rozsdamentes acél küszöbbetét.

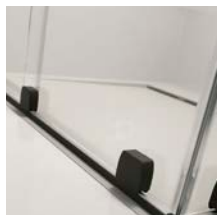

Zökkenőmentes görgőrendszer.



Állítható fekete takaróprofil. Lehetővé teszi a fali egyenetlenségek tolerálását 10 mm-ig.

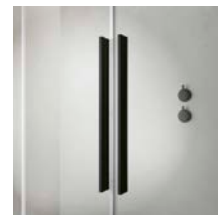

Ergonomikus fekete designfogantyú (500 mm).

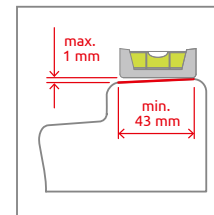

Zuhanytálcára szerelés esetén a zuhanytálca szélének szélessége min. 43 mm és a dőlésszögének max. 1 mm lehet.

VÁLASZTHATÓ ÜVEGTÍPUS



01 Átlátszó

VÁLASZTHATÓ PROFILSZÍNEK

Profiljaink minden színben kellően ellenállóak a korrózióval szemben.



01 Króm



54 Fekete



09 Arany



99 Szálcsiszolt Arany



91 Szálcsiszolt Króm



93 Szálcsiszolt Réz



92 Szálcsiszolt Fegyvermetál

A zuhanszerelvények elemei között árnyalati eltérés lehetséges.

ALAPTULAJDONSÁGOK (ikonmagyarázat: hátsó borítóbelső)

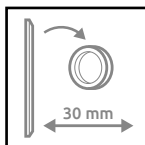
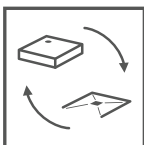

FELÁRRAL RENDELHETŐK (ikonmagyarázat: hátsó borítóbelső)

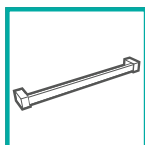
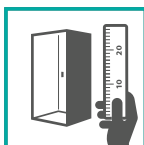
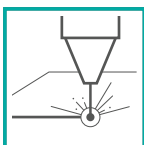



Általános információk

Furo

Modo New
Modo X
Modo F



Furo



Idea



Essenza Pro



Essenza



Nes



Premium Pro



A képen arany Furo DWD fal látható.

Furo Walk-in



A termékhez tartozó **műszaki rajzot és méreteket** keresse weboldalunkon!
radaway.hu



Fogantyú és törölközőtartó egyben!
 Cikkszám: **WRG54 Black**
Ár: 33.400 Ft



140 cm-nél kisebb kivitel vásárlása esetén lehetősége van oldalmerevítő használatára. Egyedi igényét a megrendelőkor jelezze.
Utólagos rendelés esetén:
 (Cikkszám: 004-005003054, fekete)
Ár: 33.400 Ft



A fogantyú kialakítás felára: **19.900 Ft**
 Igényét jelezze egyértelműen megrendelésén.

A termékkódban az „XX” szimbólumot cseréljük a kiválasztott profilkódra:
09, 91, 92, 93, 99

ZUHANYFALAK

Modell	Elemek	Furo Walk-in			
		Furo Black Walk-in Termékkód	HUF listaár	Termékkód	HUF listaár
Walk-in 80 B	balos ajtó 438	10106438-54-01L	241 000	10106438-XX-01L	262 200
	fixfal 394	10110394-01-01		10110394-01-01	
Walk-in 80 J	jobbos ajtó 438	10106438-54-01R	241 000	10106438-XX-01R	262 200
	fixfal 394	10110394-01-01		10110394-01-01	
Walk-in 90 B	balos ajtó 488	10106488-54-01L	249 000	10106488-XX-01L	271 500
	fixfal 444	10110444-01-01		10110444-01-01	
Walk-in 90 J	jobbos ajtó 488	10106488-54-01R	249 000	10106488-XX-01R	271 500
	fixfal 444	10110444-01-01		10110444-01-01	
Walk-in 100 B	balos ajtó 538	10106538-54-01L	252 200	10106538-XX-01L	276 700
	fixfal 494	10110494-01-01		10110494-01-01	
Walk-in 100 J	jobbos ajtó 538	10106538-54-01R	252 200	10106538-XX-01R	276 700
	fixfal 494	10110494-01-01		10110494-01-01	
Walk-in 110 B	balos ajtó 588	10106588-54-01L	264 300	10106588-XX-01L	288 200
	fixfal 544	10110544-01-01		10110544-01-01	
Walk-in 110 J	jobbos ajtó 588	10106588-54-01R	264 300	10106588-XX-01R	288 200
	fixfal 544	10110544-01-01		10110544-01-01	
Walk-in 120 B	balos ajtó 638	10106638-54-01L	270 500	10106638-XX-01L	295 400
	fixfal 594	10110594-01-01		10110594-01-01	
Walk-in 120 J	jobbos ajtó 638	10106638-54-01R	270 500	10106638-XX-01R	295 400
	fixfal 594	10110594-01-01		10110594-01-01	
Walk-in 130 B	balos ajtó 688	10106688-54-01L	287 100	10106688-XX-01L	305 900
	fixfal 644	10110644-01-01		10110644-01-01	
Walk-in 130 J	jobbos ajtó 688	10106688-54-01R	287 100	10106688-XX-01R	305 900
	fixfal 644	10110644-01-01		10110644-01-01	
Walk-in 140 B	balos ajtó 738	10106738-54-01L	293 300	10106738-XX-01L	315 200
	fixfal 694	10110694-01-01		10110694-01-01	
Walk-in 140 J	jobbos ajtó 738	10106738-54-01R	293 300	10106738-XX-01R	315 200
	fixfal 694	10110694-01-01		10110694-01-01	
Walk-in 150 B	balos ajtó 788	10106788-54-01L	305 800	10106788-XX-01L	325 600
	fixfal 744	10110744-01-01		10110744-01-01	
Walk-in 150 J	jobbos ajtó 788	10106788-54-01R	305 800	10106788-XX-01R	325 600
	fixfal 744	10110744-01-01		10110744-01-01	
Walk-in 160 B	balos ajtó 838	10106838-54-01L	312 000	10106838-XX-01L	335 000
	fixfal 794	10110794-01-01		10110794-01-01	
Walk-in 160 J	jobbos ajtó 838	10106838-54-01R	312 000	10106838-XX-01R	335 000
	fixfal 794	10110794-01-01		10110794-01-01	

A Furo Walk-in zuhanyfal 2 elemből áll: ajtó és fixfal.
 A zuhanykabin rendelésekor 2 termékkódot kell megadni.
 (Pl.: 2 db Walk-in 140B kód = 140-es balos zuhanyfal)

- Elérhető az alábbi profilszínekben:
- 54 Fekete
 - 09 Arany
 - 99 Szálcsiszolt Arany
 - 91 Szálcsiszolt Króm
 - 93 Szálcsiszolt Réz
 - 92 Szálcsiszolt Fegyvermetál

ZUHANYKABIN TOLÓAJTÓK

A termékkódban az „XX” szimbólumot cseréljük a kiválasztott profilkódra: **09, 91, 92, 93, 99**

Modell	Elemek	Furo KDJ			
		Furo Black KDJ Termékkód	HUF listaár	Termékkód	HUF listaár
KDJ 90 B	Furo KDJ ajtó 472 bal	10104472-54-01L	281 100	10104472-XX-01L	304 400
	Furo fix üveg 430	10110430-01-01		10110430-01-01	
KDJ 90 J	Furo KDJ ajtó 472 jobb	10104472-54-01R	281 100	10104472-XX-01R	304 400
	Furo fix üveg 430	10110430-01-01		10110430-01-01	
KDJ 100 B	Furo KDJ ajtó 522 bal	10104522-54-01L	286 000	10104522-XX-01L	313 600
	Furo fix üveg 480	10110480-01-01		10110480-01-01	
KDJ 100 J	Furo KDJ ajtó 522 jobb	10104522-54-01R	286 000	10104522-XX-01R	313 600
	Furo fix üveg 480	10110480-01-01		10110480-01-01	
KDJ 110 B	Furo KDJ ajtó 572 bal	10104572-54-01L	297 300	10104572-XX-01L	322 700
	Furo fix üveg 530	10110530-01-01		10110530-01-01	
KDJ 110 J	Furo KDJ ajtó 572 jobb	10104572-54-01R	297 300	10104572-XX-01R	322 700
	Furo fix üveg 530	10110530-01-01		10110530-01-01	
KDJ 120 B	Furo KDJ ajtó 622 bal	10104622-54-01L	303 800	10104622-XX-01L	331 600
	Furo fix üveg 580	10110580-01-01		10110580-01-01	
KDJ 120 J	Furo KDJ ajtó 622 jobb	10104622-54-01R	303 800	10104622-XX-01R	331 600
	Furo fix üveg 580	10110580-01-01		10110580-01-01	
KDJ 130 B	Furo KDJ ajtó 672 bal	10104672-54-01L	312 700	10104672-XX-01L	338 400
	Furo fix üveg 630	10110630-01-01		10110630-01-01	
KDJ 130 J	Furo KDJ ajtó 672 jobb	10104672-54-01R	312 700	10104672-XX-01R	338 400
	Furo fix üveg 630	10110630-01-01		10110630-01-01	
KDJ 140 B	Furo KDJ ajtó 722 bal	10104722-54-01L	325 900	10104722-XX-01L	353 100
	Furo fix üveg 680	10110680-01-01		10110680-01-01	
KDJ 140 J	Furo KDJ ajtó 722 jobb	10104722-54-01R	325 900	10104722-XX-01R	353 100
	Furo fix üveg 680	10110680-01-01		10110680-01-01	
KDJ 150 B	Furo KDJ ajtó 772 bal	10104772-54-01L	337 000	10104772-XX-01L	366 900
	Furo fix üveg 730	10110730-01-01		10110730-01-01	
KDJ 150 J	Furo KDJ ajtó 772 jobb	10104772-54-01R	337 000	10104772-XX-01R	366 900
	Furo fix üveg 730	10110730-01-01		10110730-01-01	
KDJ 160 B	Furo KDJ ajtó 822 bal	10104822-54-01L	339 700	10104822-XX-01L	374 800
	Furo fix üveg 780	10110780-01-01		10110780-01-01	
KDJ 160 J	Furo KDJ ajtó 822 jobb	10104822-54-01R	339 700	10104822-XX-01R	374 800
	Furo fix üveg 780	10110780-01-01		10110780-01-01	

OLDALFALAK

Modell	Termékkód	HUF listaár
S1 70	10113070-01-01	84 300
S1 75	10113075-01-01	92 600
S1 80	10113080-01-01	92 600
S1 90	10113090-01-01	99 900
S1 100	10113100-01-01	106 000
S1 110	10113110-01-01	113 400
S1 120	10113120-01-01	120 700



Furo KDJ

365.400 Ft-tól

A Furo KDJ zuhanykabin 3 elemből áll: ajtó, ajtó fix rész és oldalfal.
A zuhanykabin rendelésekor 3 termékkódot kell megadni.
(Példa: 2 db KDJ 90B kód + S1 90 oldalfal = 90x90-es balos zuhanykabin.)

Elérhető az alábbi profilszínekben:

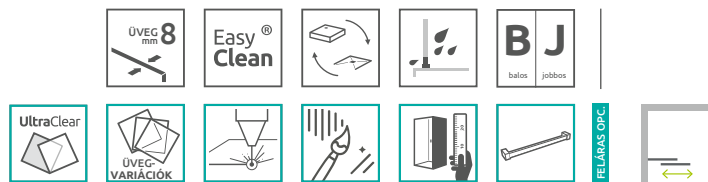

Általános információk

Modo New
Modo X
Modo F



Furo



Idea



Essenza Pro



Essenza

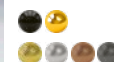

Nes



Premium Pro



Furo KDD



434.800 Ft-tól

Furo KDD	A1	A2	X1	X2	Y1	Y2	D
80B×80J	800	800	750-760	750-760	744-754	744-754	435
80B×90J	800	900	750-760	850-860	744-754	844-854	472
80B×100J	800	1000	750-760	950-960	744-754	944-954	511
80B×110J	800	1100	750-760	1050-1060	744-754	1044-1054	551
80B×120J	800	1200	750-760	1150-1160	744-754	1144-1154	594
90B×80J	900	800	850-860	750-760	844-854	744-754	472
90B×90J	900	900	850-860	850-860	844-854	844-854	506
90B×100J	900	1000	850-860	950-960	844-854	944-954	542
90B×110J	900	1100	850-860	1050-1060	844-854	1044-1054	581
90B×120J	900	1200	850-860	1150-1160	844-854	1144-1154	621
100B×80J	1000	800	950-960	750-760	944-954	744-754	511
100B×90J	1000	900	950-960	850-860	944-954	844-854	542
100B×100J	1000	1000	950-960	950-960	944-954	944-954	577
100B×110J	1000	1100	950-960	1050-1060	944-954	1044-1054	613
100B×120J	1000	1200	950-960	1150-1160	944-954	1144-1154	651
110B×80J	1100	800	1050-1060	750-760	1044-1054	744-754	551
110B×90J	1100	900	1050-1060	850-860	1044-1054	844-854	581
110B×100J	1100	1000	1050-1060	950-960	1044-1054	944-954	613
110B×110J	1100	1100	1050-1060	1050-1060	1044-1054	1044-1054	647
110B×120J	1100	1200	1050-1060	1150-1160	1044-1054	1144-1154	684
120B×80J	1200	800	1150-1160	750-760	1144-1154	744-754	594
120B×90J	1200	900	1150-1160	850-860	1144-1154	844-854	621
120B×100J	1200	1000	1150-1160	950-960	1144-1154	944-954	651
120B×110J	1200	1100	1150-1160	1050-1060	1144-1154	1044-1054	684
120B×120J	1200	1200	1150-1160	1150-1160	1144-1154	1144-1154	718

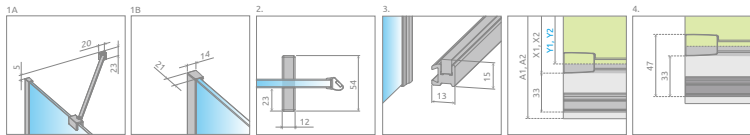
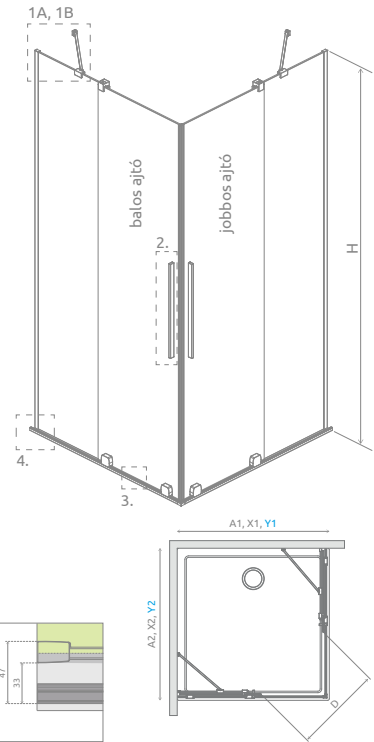

A termékódban az „XX” szimbólumot cseréljük a kiválasztott profilkódra: **09, 91, 92, 93, 99**

ZUHANYKABIN BALOS AJTÓK

Modell	H	Furo KDD			
		Furo Black KDD Termékkód	HUF listaár	Termékkód	HUF listaár
KDD 80 B	2000	10105080-54-01L	217 400	10105080-XX-01L	237 200
KDD 90 B	2000	10105090-54-01L	226 800	10105090-XX-01L	244 400
KDD 100 B	2000	10105100-54-01L	233 000	10105100-XX-01L	253 800
KDD 110 B	2000	10105110-54-01L	241 300	10105110-XX-01L	272 600
KDD 120 B	2000	10105120-54-01L	248 600	10105120-XX-01L	283 400

ZUHANYKABIN JOBBOS AJTÓK

A termékódban az „XX” szimbólumot cseréljük a kiválasztott profilkódra: **09, 91, 92, 93, 99**

Modell	H	Furo KDD			
		Furo Black KDD Termékkód	HUF listaár	Termékkód	HUF listaár
KDD 80 J	2000	10105080-54-01R	217 400	10105080-XX-01R	237 200
KDD 90 J	2000	10105090-54-01R	226 800	10105090-XX-01R	244 400
KDD 100 J	2000	10105100-54-01R	233 000	10105100-XX-01R	253 800
KDD 110 J	2000	10105110-54-01R	241 300	10105110-XX-01R	272 600
KDD 120 J	2000	10105120-54-01R	248 600	10105120-XX-01R	283 400

A Furo KDD zuhanykabin 2 elemből áll: balos és jobbos ajtó.
A kabin rendelésekor 2 termékkódot kell megadni.
(Például: 1 db KDD 80B ajtó + 1 db KDD 80J ajtó = 80x80-as zuhanykabin.)

Elérhető az alábbi profilszínekben:

- 54 Fekete
- 09 Arany
- 99 Szálcsiszolt Arany
- 91 Szálcsiszolt Króm
- 93 Szálcsiszolt Réz
- 92 Szálcsiszolt Fegyvermetál

FELÁRS OFC

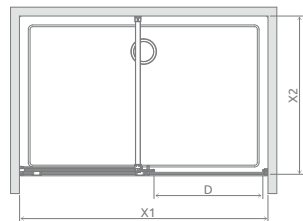
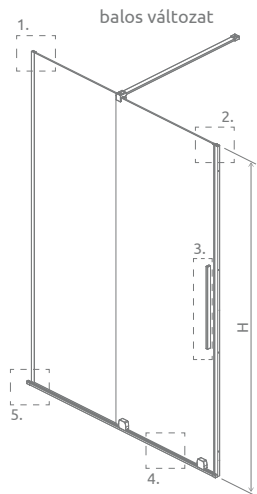

Zuhanyajtók	X1	X2	D	H
DWJ 90	890-908	max. 1500	373	2000
DWJ 100	990-1008	max. 1500	423	2000
DWJ 110	1090-1108	max. 1500	473	2000
DWJ 120	1190-1208	max. 1500	523	2000
DWJ 130	1290-1308	max. 1500	573	2000
DWJ 140	1390-1408	max. 1500	623	2000
DWJ 150	1490-1508	max. 1500	673	2000
DWJ 160	1590-1608	max. 1500	723	2000

A termékkódban az „XX” szimbólumot cseréljük a kiválasztott profilkódra:
09, 91, 92, 93, 99

ZUHANYAJTÓK

Modell	Elemek	Furo DWJ			
		Furo Black DWJ Termékkód	HUF listaár	Termékkód	HUF listaár
DWJ 90 B	Furo DWJ ajtó 472 bal	10107472-54-01L	267 100	10107472-XX-01L	292 100
	Furo fix üveg 430	10110430-01-01		10110430-01-01	
DWJ 90 J	Furo DWJ ajtó 472 jobb	10107472-54-01R	267 100	10107472-XX-01R	292 100
	Furo fix üveg 430	10110430-01-01		10110430-01-01	
DWJ 100 B	Furo DWJ ajtó 522 bal	10107522-54-01L	277 800	10107522-XX-01L	304 100
	Furo fix üveg 480	10110480-01-01		10110480-01-01	
DWJ 100 J	Furo DWJ ajtó 522 jobb	10107522-54-01R	277 800	10107522-XX-01R	304 100
	Furo fix üveg 480	10110480-01-01		10110480-01-01	
DWJ 110 B	Furo DWJ ajtó 572 bal	10107572-54-01L	286 300	10107572-XX-01L	313 800
	Furo fix üveg 530	10110530-01-01		10110530-01-01	
DWJ 110 J	Furo DWJ ajtó 572 jobb	10107572-54-01R	286 300	10107572-XX-01R	313 800
	Furo fix üveg 530	10110530-01-01		10110530-01-01	
DWJ 120 B	Furo DWJ ajtó 622 bal	10107622-54-01L	296 900	10107622-XX-01L	321 200
	Furo fix üveg 580	10110580-01-01		10110580-01-01	
DWJ 120 J	Furo DWJ ajtó 622 jobb	10107622-54-01R	296 900	10107622-XX-01R	321 200
	Furo fix üveg 580	10110580-01-01		10110580-01-01	
DWJ 130 B	Furo DWJ ajtó 672 bal	10107672-54-01L	308 800	10107672-XX-01L	334 600
	Furo fix üveg 630	10110630-01-01		10110630-01-01	
DWJ 130 J	Furo DWJ ajtó 672 jobb	10107672-54-01R	308 800	10107672-XX-01R	334 600
	Furo fix üveg 630	10110630-01-01		10110630-01-01	
DWJ 140 B	Furo DWJ ajtó 722 bal	10107722-54-01L	318 400	10107722-XX-01L	344 500
	Furo fix üveg 680	10110680-01-01		10110680-01-01	
DWJ 140 J	Furo DWJ ajtó 722 jobb	10107722-54-01R	318 400	10107722-XX-01R	344 500
	Furo fix üveg 680	10110680-01-01		10110680-01-01	
DWJ 150 B	Furo DWJ ajtó 772 bal	10107772-54-01L	328 100	10107772-XX-01L	355 300
	Furo fix üveg 730	10110730-01-01		10110730-01-01	
DWJ 150 J	Furo DWJ ajtó 772 jobb	10107772-54-01R	328 100	10107772-XX-01R	355 300
	Furo fix üveg 730	10110730-01-01		10110730-01-01	
DWJ 160 B	Furo DWJ ajtó 822 bal	10107822-54-01L	334 400	10107822-XX-01L	360 300
	Furo fix üveg 780	10110780-01-01		10110780-01-01	
DWJ 160 J	Furo DWJ ajtó 822 jobb	10107822-54-01R	334 400	10107822-XX-01R	360 300
	Furo fix üveg 780	10110780-01-01		10110780-01-01	



267.100 Ft-tól

A Furo DWJ zuhanyajtó két elemből áll: ajtó és ajtó fix üveg. Az ajtó rendelésekor 2 termékkódot kell megadni. (Példa: 2 db DWJ 100B kód = 100-as balos zuhanyajtó.)

Elérhető az alábbi profilszínekben:

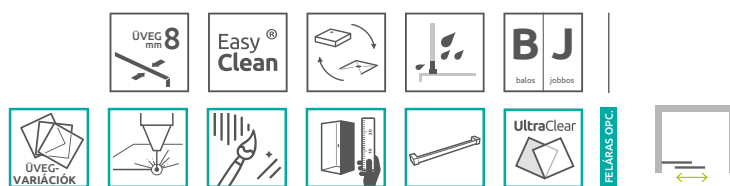

Általános információk

Furo DWJ

Modo New
Modo X
Modo F



Furo



Idea



Essenza Pro



Essenza



Nes



Premium Pro



Furo DWD



396.900 Ft-tól

A Furo DWD ajtó 2 elemből áll: ajtó és fix üveg.
Az ajtó rendelésekor 2 termékkód kell megadni.

Elérhető az alábbi profilszínekben:

- 54 Fekete
- 09 Arany
- 99 Szálcsiszolt Arany
- 91 Szálcsiszolt Króm
- 93 Szálcsiszolt Réz
- 92 Szálcsiszolt Fegyvermetál

ÜVEG 8 mm

Easy Clean

ÜVEG-VARIÁCIÓK

FELÁRS. OPC.

UltraClear

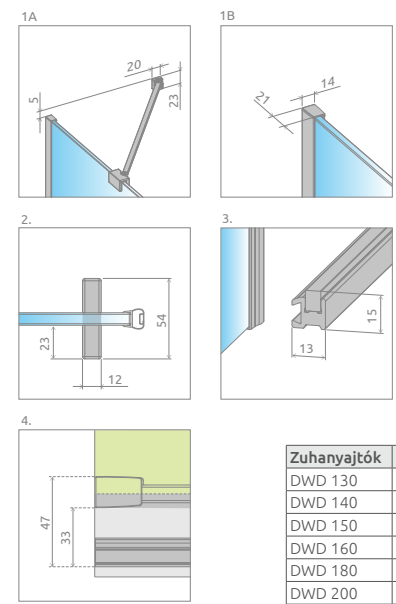
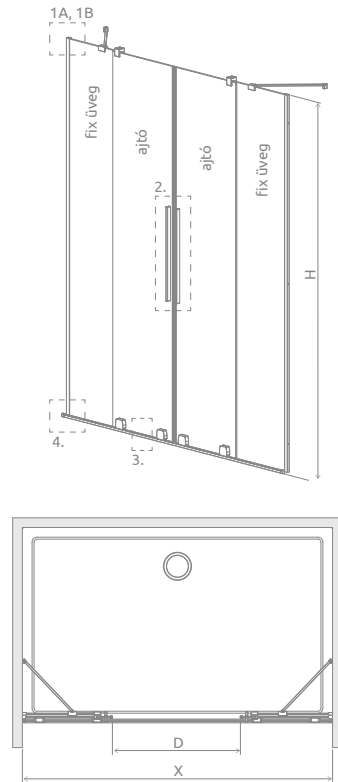

Zuhanyajtók	X	D	H
DWD 130	1290-1310	518	2000
DWD 140	1390-1410	568	2000
DWD 150	1490-1510	618	2000
DWD 160	1590-1610	668	2000
DWD 180	1790-1810	768	2000
DWD 200	1990-2010	868	2000

A termékkódban az „XX” szimbólumot cseréljük a kiválasztott profilkódra: **09, 91, 92, 93, 99**

ZUHANYAJTÓK

Modell	Elemek	Furo DWD			
		Furo Black DWD Termékkód	HUF listaár	Termékkód	HUF listaár
DWD 130	Furo DWD ajtó 363	10108363-54-01	396 900	10108363-XX-01	434 000
	Furo fix üveg 317	10111317-01-01		10111317-01-01	
DWD 140	Furo DWD ajtó 388	10108388-54-01	410 700	10108388-XX-01	450 700
	Furo fix üveg 342	10111342-01-01		10111342-01-01	
DWD 150	Furo DWD ajtó 413	10108413-54-01	425 100	10108413-XX-01	463 900
	Furo fix üveg 367	10111367-01-01		10111367-01-01	
DWD 160	Furo DWD ajtó 438	10108438-54-01	436 400	10108438-XX-01	473 600
	Furo fix üveg 392	10111392-01-01		10111392-01-01	
DWD 180	Furo DWD ajtó 488	10108488-54-01	460 200	10108488-XX-01	504 300
	Furo fix üveg 442	10111442-01-01		10111442-01-01	
DWD 200	Furo DWD ajtó 538	10108538-54-01	473 200	10108538-XX-01	517 400
	Furo fix üveg 492	10111492-01-01		10111492-01-01	

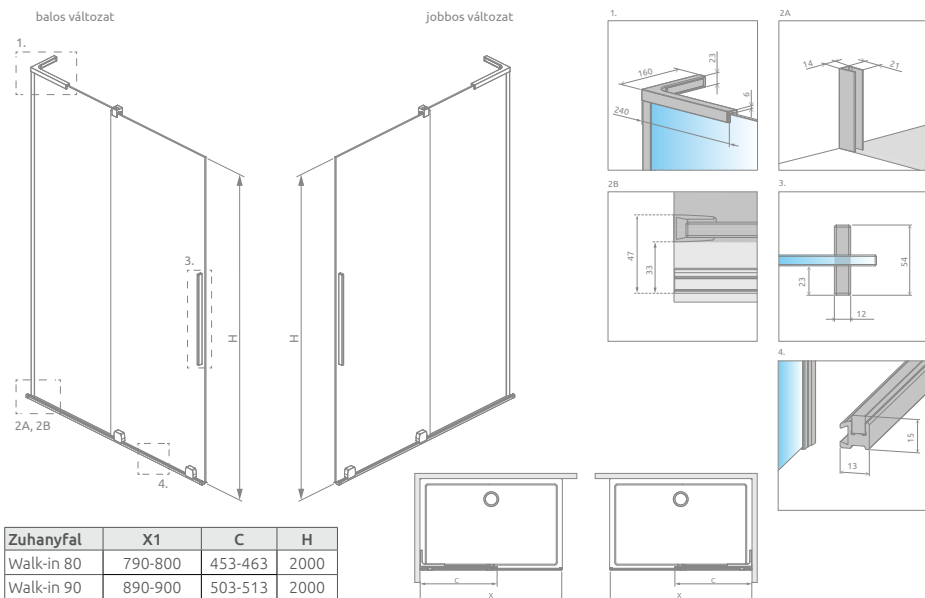

Zuhanyfal	X1	C	H
Walk-in 80	790-800	453-463	2000
Walk-in 90	890-900	503-513	2000
Walk-in 100	990-1000	553-563	2000
Walk-in 110	1090-1100	603-613	2000
Walk-in 120	1190-1200	653-663	2000

A termékkódban az „XX” szimbólumot cseréljük a kiválasztott profilkódra: **09, 91, 92, 93, 99**

ZUHANYAJTÓK

Modell	Elemek	Furo SL Walk-In			
		Furo SL Black Walk-in Termékkód	HUF listaár	Termékkód	HUF listaár
SL Walk-in 80 B	Furo SL Walk-in ajtó 438 bal	10306438-54-01L	261 800	10306438-XX-01L	283 000
	Furo fix üveg 394	10110394-01-01		10110394-01-01	
SL Walk-in 80 J	Furo SL Walk-in ajtó 438 jobb	10306438-54-01R	261 800	10306438-XX-01R	283 000
	Furo fix üveg 394	10110394-01-01		10110394-01-01	
SL Walk-in 90 B	Furo SL Walk-in ajtó 488 bal	10306488-54-01L	269 800	10306488-XX-01L	292 300
	Furo fix üveg 444	10110444-01-01		10110444-01-01	
SL Walk-in 90 J	Furo SL Walk-in ajtó 488 jobb	10306488-54-01R	269 800	10306488-XX-01R	292 300
	Furo fix üveg 444	10110444-01-01		10110444-01-01	
SL Walk-in 100 B	Furo SL Walk-in ajtó 538 bal	10306538-54-01L	273 000	10306538-XX-01L	297 500
	Furo fix üveg 494	10110494-01-01		10110494-01-01	
SL Walk-in 100 J	Furo SL Walk-in ajtó 538 jobb	10306538-54-01R	273 000	10306538-XX-01R	297 500
	Furo fix üveg 494	10110494-01-01		10110494-01-01	
SL Walk-in 110 B	Furo SL Walk-in ajtó 588 bal	10306588-54-01L	285 100	10306588-XX-01L	309 000
	Furo fix üveg 544	10110544-01-01		10110544-01-01	
SL Walk-in 110 J	Furo SL Walk-in ajtó 588 jobb	10306588-54-01R	285 100	10306588-XX-01R	309 000
	Furo fix üveg 544	10110544-01-01		10110544-01-01	
SL Walk-in 120 B	Furo SL Walk-in ajtó 638 bal	10306638-54-01L	291 300	10306638-XX-01L	316 200
	Furo fix üveg 594	10110594-01-01		10110594-01-01	
SL Walk-in 120 J	Furo SL Walk-in ajtó 638 jobb	10306638-54-01R	291 300	10306638-XX-01R	316 200
	Furo fix üveg 594	10110594-01-01		10110594-01-01	

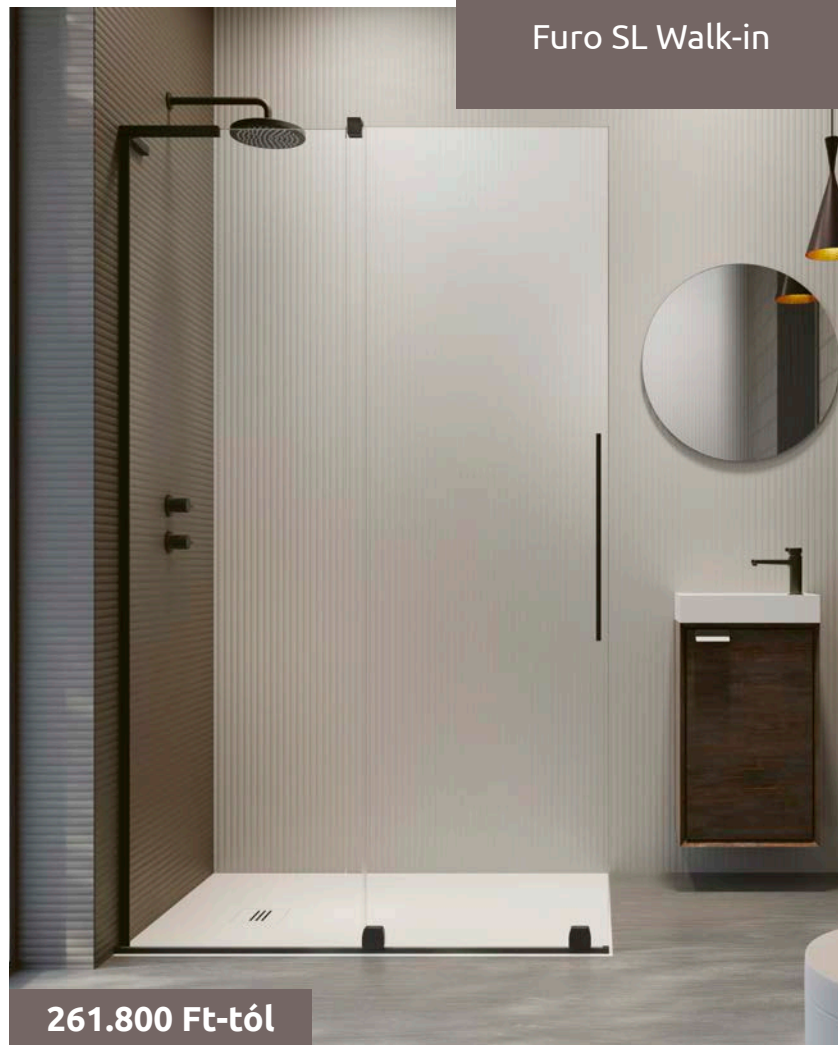

A Furo SL Walk-in zuhanyfal 2 elemből áll: ajtó és fixfal. A zuhanyfal rendelésekor 2 termékkódot kell megadni. (Pl.: 2 db Walk-in 120B kód = 120-as balos zuhanyfal)

Elérhető az alábbi profilszínekben:



Általános információk

Modo New
Modo X
Modo F



Furo



Idea



Essenza Pro



Essenza



Nes



Premium Pro

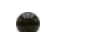

Furo SL KDD



476.400 Ft-tól

A Furo SL KDD zuhanykabin 2 elemből áll: balos és jobbos ajtó.
A kabin rendelésekor 2 termékkódot kell megadni.
(Például: 1 db SL KDD 80B ajtó + 1 db SL KDD 80J ajtó = 80x80-as zuhanykabin.)

Elérhető az alábbi profilszínekben:

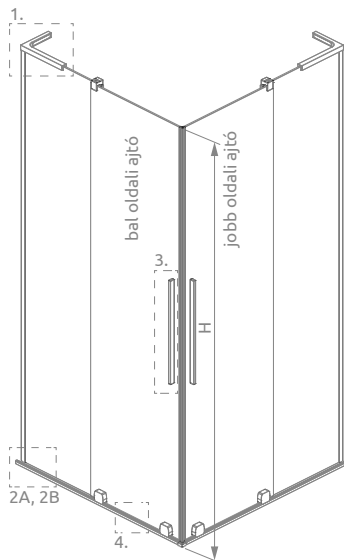
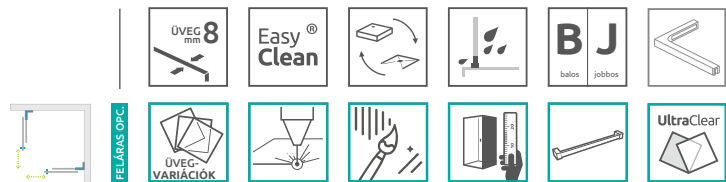

Zuhanykabin	A1	A2	X1	X2	Y1	Y2	C1	C2	D1	D2
SL KDD 80B×80J	800	800	750-760	750-760	744-754	744-754	454-464	454-464	435	2000
SL KDD 80B×90J	800	900	750-760	850-860	744-754	844-854	454-464	504-514	472	2000
SL KDD 80B×100J	800	1000	750-760	950-960	744-754	944-954	454-464	554-564	511	2000
SL KDD 80B×110J	800	1100	750-760	1050-1060	744-754	1044-1054	454-464	604-614	551	2000
SL KDD 80B×120J	800	1200	750-760	1150-1160	744-754	1144-1154	454-464	654-664	594	2000
SL KDD 90B×80J	900	800	850-860	750-760	844-854	744-754	504-514	454-464	472	2000
SL KDD 90B×90J	900	900	850-860	850-860	844-854	844-854	504-514	504-514	506	2000
SL KDD 90B×100J	900	1000	850-860	950-960	844-854	944-954	504-514	554-564	542	2000
SL KDD 90B×110J	900	1100	850-860	1050-1060	844-854	1044-1054	504-514	604-614	581	2000
SL KDD 90B×120J	900	1200	850-860	1150-1160	844-854	1144-1154	504-514	654-664	621	2000
SL KDD 100B×80J	1000	800	950-960	750-760	944-954	744-754	554-564	454-464	511	2000
SL KDD 100B×90J	1000	900	950-960	850-860	944-954	844-854	554-564	504-514	542	2000
SL KDD 100B×100J	1000	1000	950-960	950-960	944-954	944-954	554-564	554-564	577	2000
SL KDD 100B×110J	1000	1100	950-960	1050-1060	944-954	1044-1054	554-564	604-614	613	2000
SL KDD 100B×120J	1000	1200	950-960	1150-1160	944-954	1144-1154	554-564	654-664	651	2000
SL KDD 110B×80J	1100	800	1050-1060	750-760	1044-1054	744-754	604-614	454-464	551	2000
SL KDD 110B×90J	1100	900	1050-1060	850-860	1044-1054	844-854	604-614	504-514	581	2000
SL KDD 110B×100J	1100	1000	1050-1060	950-960	1044-1054	944-954	604-614	554-564	613	2000
SL KDD 110B×110J	1100	1100	1050-1060	1050-1060	1044-1054	1044-1054	604-614	604-614	647	2000
SL KDD 110B×120J	1100	1200	1050-1060	1150-1160	1044-1054	1144-1154	604-614	654-664	684	2000
SL KDD 120B×80J	1200	800	1150-1160	750-760	1144-1154	744-754	654-664	454-464	594	2000
SL KDD 120B×90J	1200	900	1150-1160	850-860	1144-1154	844-854	654-664	504-514	621	2000
SL KDD 120B×100J	1200	1000	1150-1160	950-960	1144-1154	944-954	654-664	554-564	651	2000
SL KDD 120B×110J	1200	1100	1150-1160	1050-1060	1144-1154	1044-1054	654-664	604-614	684	2000
SL KDD 120B×120J	1200	1200	1150-1160	1150-1160	1144-1154	1144-1154	654-664	654-664	718	2000

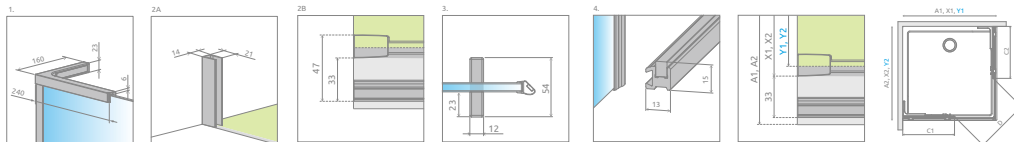

ZUHANYKABIN BALOS AJTÓK

A termékkódban az „XX” szimbólumot cseréljük a kiválasztott profilkódra: 09, 91, 92, 93, 99

Modell	H	Furo SL KDD			
		Furo SL Black KDD Termékkód	HUF listaár	Termékkód	HUF listaár
SL KDD 80 B	2000	10305080-54-01L	238 200	10305080-XX-01L	258 000
SL KDD 90 B	2000	10305090-54-01L	247 600	10305090-XX-01L	265 200
SL KDD 100 B	2000	10305100-54-01L	253 800	10305100-XX-01L	274 600
SL KDD 110 B	2000	10305110-54-01L	262 100	10305110-XX-01L	293 400
SL KDD 120 B	2000	10305120-54-01L	269 400	10305120-XX-01L	304 200

ZUHANYKABIN JOBBOS AJTÓK

A termékkódban az „XX” szimbólumot cseréljük a kiválasztott profilkódra: 09, 91, 92, 93, 99

Modell	H	Furo SL KDD			
		Furo SL Black KDD Termékkód	HUF listaár	Termékkód	HUF listaár
SL KDD 80 J	2000	10305080-54-01R	238 200	10305080-XX-01R	258 000
SL KDD 90 J	2000	10305090-54-01R	247 600	10305090-XX-01R	265 200
SL KDD 100 J	2000	10305100-54-01R	253 800	10305100-XX-01R	274 600
SL KDD 110 J	2000	10305110-54-01R	262 100	10305110-XX-01R	293 400
SL KDD 120 J	2000	10305120-54-01R	269 400	10305120-XX-01R	304 200

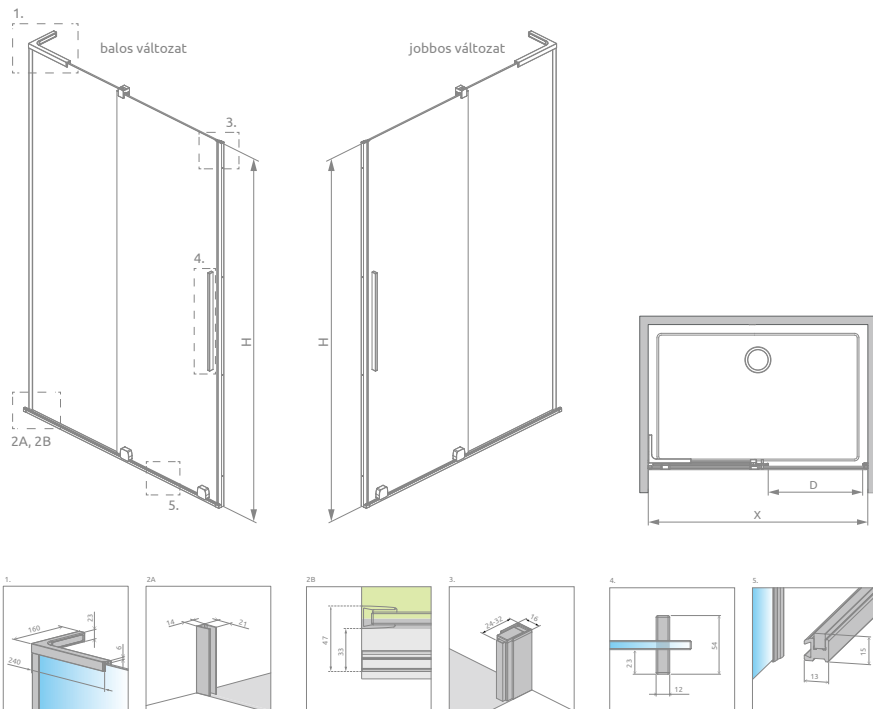

Zuhanyajtó	X1	D	H
SL DWJ 90	890-908	373	2000
SL DWJ 100	990-1008	423	2000
SL DWJ 110	1090-1108	473	2000
SL DWJ 120	1190-1208	523	2000

A termékdban az „XX” szimbólumot cseréljük a kiválasztott profilkódra: **09, 91, 92, 93, 99**

ZUHANYAJTÓK

Modell	Elemek	Furo SL DWJ			
		Furo SL Black DWJ Termékkód	HUF listaár	Termékkód	HUF listaár
SL DWJ 90 B	Furo SL DWJ ajtó 472 bal	10307472-54-01L	287 900	10307472-XX-01L	312 900
	Furo fix üveg 430	10110430-01-01		10110430-01-01	
SL DWJ 90 J	Furo SL DWJ ajtó 472 jobb	10307472-54-01R	287 900	10307472-XX-01R	312 900
	Furo fix üveg 430	10110430-01-01		10110430-01-01	
SL DWJ 100 B	Furo SL DWJ ajtó 522 bal	10307522-54-01L	298 600	10307522-XX-01L	324 900
	Furo fix üveg 480	10110480-01-01		10110480-01-01	
SL DWJ 100 J	Furo SL DWJ ajtó 522 jobb	10307522-54-01R	298 600	10307522-XX-01R	324 900
	Furo fix üveg 480	10110480-01-01		10110480-01-01	
SL DWJ 110 B	Furo SL DWJ ajtó 572 bal	10307572-54-01L	307 100	10307572-XX-01L	334 600
	Furo fix üveg 530	10110530-01-01		10110530-01-01	
SL DWJ 110 J	Furo SL DWJ ajtó 572 jobb	10307572-54-01R	307 100	10307572-XX-01R	334 600
	Furo fix üveg 530	10110530-01-01		10110530-01-01	
SL DWJ 120 B	Furo SL DWJ ajtó 622 bal	10307622-54-01L	317 700	10307622-XX-01L	342 000
	Furo fix üveg 580	10110580-01-01		10110580-01-01	
SL DWJ 120 J	Furo SL DWJ ajtó 622 jobb	10307622-54-01R	317 700	10307622-XX-01R	342 000
	Furo fix üveg 580	10110580-01-01		10110580-01-01	



287.900 Ft-tól

A Furo SL DWJ zuhanyajtó két elemből áll: ajtó és ajtó fix üveg. Az ajtó rendelésekor 2 termékkódot kell megadni. (Példa: 2 db SL DWJ 100B kód = 100-as balos zuhanyajtó.)

Elérhető az alábbi profilszínekben:

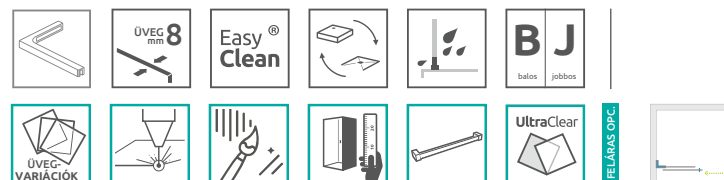

Általános információk

Furo SL DWJ

Modo New
Modo X
Modo F



Furo



Idea



Essenza Pro



Essenza

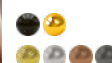

Nes



Premium Pro

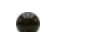

IDEA

A legjobb ötletekhez. Az Idea letisztult vonalai és elegáns egyszerűsége ideális hely a nagy gondolatokhoz.



Az ajtók fékezését szolgáló innovatív rendszer



Stabil kabin szerkezet, 6 mm vastag edzett biztonsági üveg

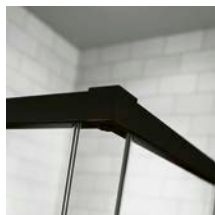

Tömítések, amelyek biztosítják a kabin precíz zárását



Elegáns, praktikus fekete elemek



Kiadjustható és kiemelhető ajtók a könnyű tisztításért



Speciális csúszka biztosítja az ajtók csendes nyílását

VÁLASZTHATÓ ÜVEGTÍPUS



01 Átlátszó

VÁLASZTHATÓ PROFILSZÍNEK

Profiljaink minden színben kellően ellenállóak a korrózióval szemben.



01 Króm



54 Fekete



09 Arany



04 Fehér

A zuhanyszerelvények elemei között árnyalati eltérés lehetséges.

ALAPTULAJDONSÁGOK *(ikonmagyarázat: hátsó borítóbelső)*

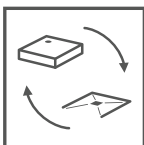

FELÁRRAL RENDELHETŐK *(ikonmagyarázat: hátsó borítóbelső)*

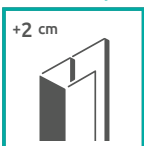
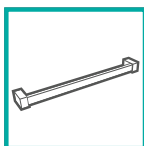
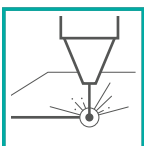

Idea taldóprofilok Black és Gold színekben. Részletes tájékoztatást a weboldalon talál az Idea termékeknél.

UltraClear üveg a PDD modelleknél nem elérhető.

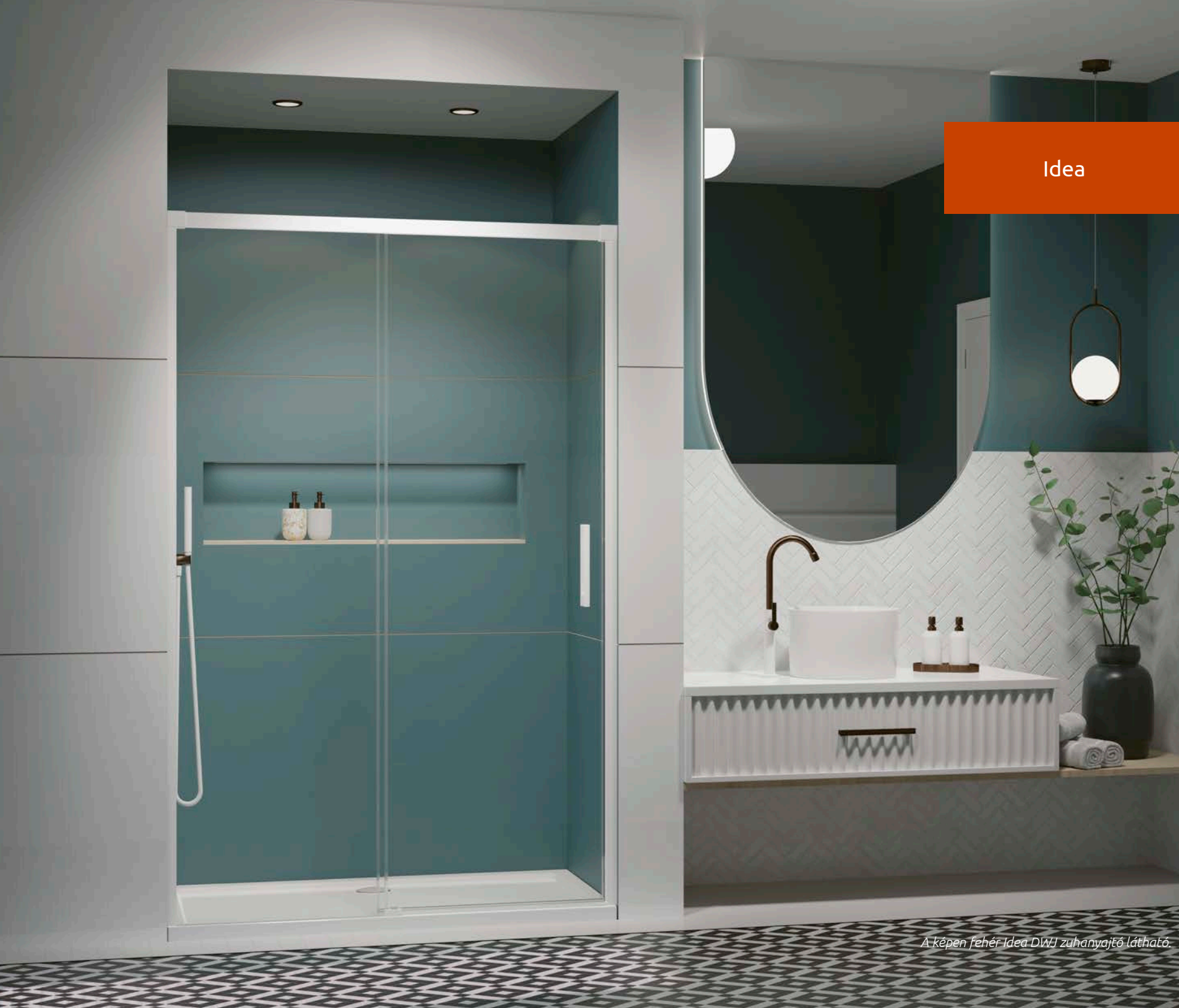

Idea

Általános információk

Modo New
Modo X
Modo F



Furo



Idea



Essenza Pro



Essenza



Nes



Premium Pro



A képen fehér Idea DWI zuhanyajtó látható.

Idea Black PDD



332.900 Ft-tól

Az Idea Black PDD kabin 2 elemből áll: kabin ajtó és oldalfal.
A kabin rendelésekor 2 termékkódot kell megadni.
(Példa: PDD 80x80 2 db kód = 80x80-as zuhanykabin)

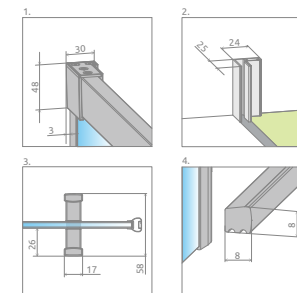
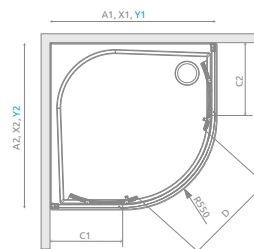
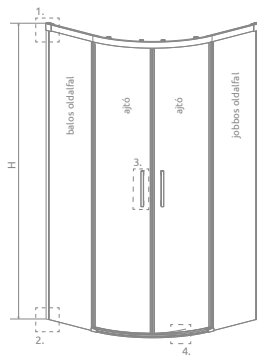

Zuhanykabinok	A1	A2	X1	X2	Y1	Y2	C1	C2	D	H
PDD 80Bx80J	800	800	785-800	785-800	780-795	780-795	227-242	227-242	405	2005
PDD 80Bx90J	800	900	785-800	885-900	780-795	880-895	227-242	327-342	488	2005
PDD 80Bx100J	800	1000	785-800	985-1000	780-795	980-995	227-242	427-442	488	2005
PDD 80Bx120J	800	1200	785-800	1185-1200	780-795	1180-1195	227-242	627-642	488	2005
PDD 90Bx80J	900	800	885-900	785-800	880-895	780-795	327-342	227-242	488	2005
PDD 90Bx90J	900	900	885-900	885-900	880-895	880-895	327-342	327-342	570	2005
PDD 90Bx100J	900	1000	885-900	985-1000	880-895	980-995	327-342	427-442	570	2005
PDD 90Bx120J	900	1200	885-900	1185-1200	880-895	1180-1195	327-342	627-642	570	2005
PDD 100Bx80J	1000	800	985-1000	785-800	980-995	780-795	427-442	227-242	488	2005
PDD 100Bx90J	1000	900	985-1000	885-900	980-995	880-895	427-442	327-342	570	2005
PDD 100Bx100J	1000	1000	985-1000	985-1000	980-995	980-995	427-442	427-442	570	2005
PDD 120Bx80J	1200	800	1185-1200	785-800	1180-1195	780-795	627-642	227-242	488	2005
PDD 120Bx90J	1200	900	1185-1200	885-900	1180-1195	880-895	627-642	327-342	570	2005

SZIMMETRIKUS ZUHANYKABINOK

Modell	Tálca szélessége (A1x A2)	Üvegvonala mérete (Y1x Y2)	H	Elemek	Termékkód	HUF listaár
PDD 80x80	800x800	780-795x780x795	2005	PDD ajtó	387139-01-01	332 900
				PTJ oldalfalak 80Bx80J	387141-54-01	
PDD 90x90	900x900	880-895x880-895	2005	PDD ajtó	387139-01-01	350 400
				PTJ oldalfalak 90Bx90J	387140-54-01	
PDD 100x100	1000x1000	980-985x980-995	2005	PDD ajtó	387139-01-01	363 100
				PDD oldalfalak 100Bx100J	387142-54-01	

ASZIMMETRIKUS ZUHANYKABINOK

Modell	Tálca szélessége (A1x A2)	Üvegvonala mérete (Y1x Y2)	H	Elemek	Termékkód	HUF listaár
PDD 80Bx90J	800x900	780-795x880-895	2005	PDD ajtó	387139-01-01	346 200
				PDD oldalfalak 80Bx90J	387150-54-01	
PDD 80Bx100J	800x1000	780-785x980-995	2005	PDD ajtó	387139-01-01	352 700
				PDD oldalfalak 80Bx100J	387152-54-01	
PDD 80Bx120J	800x1200	780-795x1180-1195	2005	PDD ajtó	387139-01-01	363 100
				PDD oldalfalak 80Bx120J	387154-54-01	
PDD 90Bx80J	900x800	880-895x780-795	2005	PDD ajtó	387139-01-01	346 200
				PDD oldalfalak 90Bx80J	387151-54-01	
PDD 90Bx100J	900x1000	880-895x980-995	2005	PDD ajtó	387139-01-01	360 900
				PDD oldalfalak 90Bx100J	387156-54-01	
PDD 90Bx120J	900x1200	880-895x1180-1195	2005	PDD ajtó	387139-01-01	369 800
				PDD oldalfalak 90Bx120J	387158-54-01	
PDD 100Bx80J	1000x800	980-995x780-795	2005	PDD ajtó	387139-01-01	352 700
				PDD oldalfalak 100Bx80J	387153-54-01	
PDD 100Bx90J	1000x900	980-995x880-895	2005	PDD ajtó	387139-01-01	360 900
				PDD oldalfalak 100Bx90J	387157-54-01	
PDD 120Bx80J	1200x800	1180-1195x780-795	2005	PDD ajtó	387139-01-01	363 100
				PDD oldalfalak 120Bx80J	387155-54-01	
PDD 120Bx90J	1200x900	1180-1195x880-895	2005	PDD ajtó	387139-01-01	369 800
				PDD oldalfalak 120Bx90J	387159-54-01	

Elérhető az alábbi profilszínekben:



54 Fekete



Easy Clean



balos jobbos



FELÁRAS OTC





A termékhez tartozó **műszaki rajzot és méreteket** keresse weboldalunkon!
radaway.hu

ZUHANYKABIN TOLÓAJTÓK

Modell	Idea Black / White KDJ			Idea Gold KDJ	
	Idea Black KDJ Termékkód	Idea White KDJ Termékkód	HUF listaár	Termékkód	HUF listaár
KDJ 100 B	387040-54-01L	387040-04-01L	214 700	387040-09-01L	232 200
KDJ 100 J	387040-54-01R	387040-04-01R	214 700	387040-09-01R	232 200
KDJ 110 B	387041-54-01L	387041-04-01L	221 800	387041-09-01L	242 400
KDJ 110 J	387041-54-01R	387041-04-01R	221 800	387041-09-01R	242 400
KDJ 120 B	387042-54-01L	387042-04-01L	232 000	387042-09-01L	255 600
KDJ 120 J	387042-54-01R	387042-04-01R	232 000	387042-09-01R	255 600
KDJ 130 B	387043-54-01L	387043-04-01L	240 400	387043-09-01L	262 600
KDJ 130 J	387043-54-01R	387043-04-01R	240 400	387043-09-01R	262 600
KDJ 140 B	387044-54-01L	387044-04-01L	249 700	387044-09-01L	275 800
KDJ 140 J	387044-54-01R	387044-04-01R	249 700	387044-09-01R	275 800
KDJ 150 B	387045-54-01L	387045-04-01L	258 100	387045-09-01L	283 100
KDJ 150 J	387045-54-01R	387045-04-01R	258 100	387045-09-01R	283 100
KDJ 160 B	387046-54-01L	387046-04-01L	275 700	387046-09-01L	301 600
KDJ 160 J	387046-54-01R	387046-04-01R	275 700	387046-09-01R	301 600

OLDALFALAK

Modell	Idea Black / White S1			Idea Gold S1	
	Idea Black S1 Termékkód	Idea White S1 Termékkód	HUF listaár	Termékkód	HUF listaár
S1 70 B	387048-54-01L	387048-04-01L	96 300	387048-09-01L	100 400
S1 70 J	387048-54-01R	387048-04-01R	96 300	387048-09-01R	100 400
S1 75 B	387049-54-01L	387049-04-01L	100 000	387049-09-01L	108 300
S1 75 J	387049-54-01R	387049-04-01R	100 000	387049-09-01R	108 300
S1 80 B	387051-54-01L	387051-04-01L	102 000	387051-09-01L	112 000
S1 80 J	387051-54-01R	387051-04-01R	102 000	387051-09-01R	112 000
S1 90 B	387050-54-01L	387050-04-01L	105 000	387050-09-01L	119 700
S1 90 J	387050-54-01R	387050-04-01R	105 000	387050-09-01R	119 700
S1 100 B	387052-54-01L	387052-04-01L	117 700	387052-09-01L	127 000
S1 100 J	387052-54-01R	387052-04-01R	117 700	387052-09-01R	127 000
S1 110 B	387053-54-01L	387053-04-01L	130 900	387053-09-01L	142 200
S1 110 J	387053-54-01R	387053-04-01R	130 900	387053-09-01R	142 200
S1 120 B	387054-54-01L	387054-04-01L	134 800	387054-09-01L	148 900
S1 120 J	387054-54-01R	387054-04-01R	134 800	387054-09-01R	148 900



Az Idea KDJ kabin 2 elemből áll: ajtó és oldalfal. A kabin rendelésekor 2 termékkódot kell megadni. (Példa: 1 db KDJ 100J + 1 db S1 80B = 100x80-as jobbos zuhanykabin)

Elérhető az alábbi profilszínekben:

54 Fekete, 09 Arany, 04 Fehér

UltraClear **ÜVEG VARIÁCIÓK** **Easy Clean** **B J** balos jobbos **+2 cm** **FELTÁRS OPC**

Általános információk

Idea KDJ

Modo New
Modo X
Modo F



Furo



Idea



Essenza Pro



Essenza



Nes



Premium Pro



Idea KDD



337.400 Ft-tól

Az Idea KDD kabin 2 elemből áll: jobb és balos ajtó.
A kabin rendelésekor 2 termékkódot kell megadni.
(Példa: 1 db KDD 90B + 1 db KDD 90J = 90x90-es zuhanykabin)

Elérhető az alábbi profilszínekben:

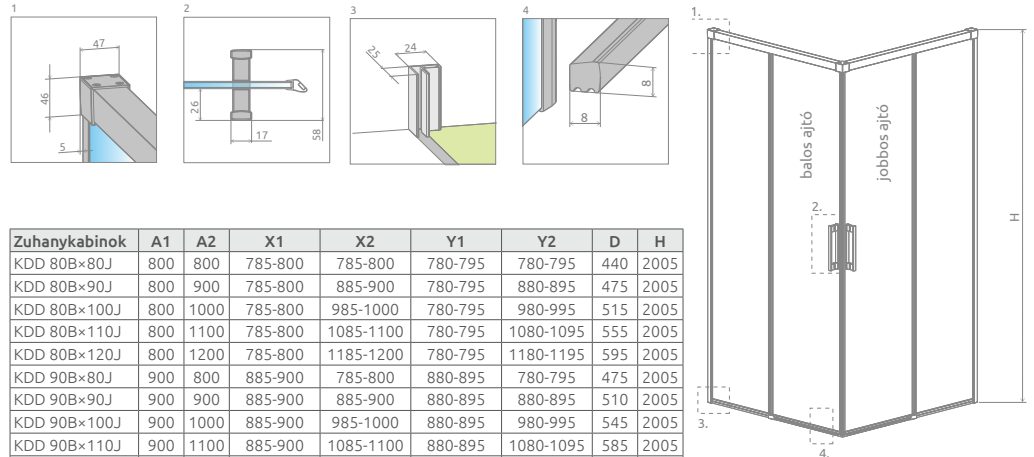
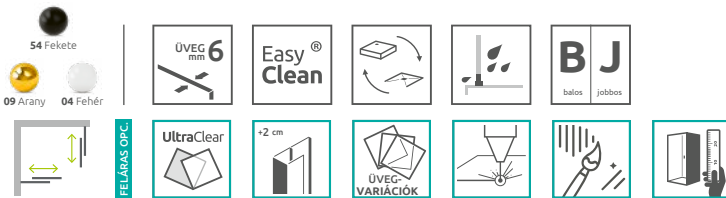

Zuhanykabinok	A1	A2	X1	X2	Y1	Y2	D	H
KDD 80B×80J	800	800	785-800	785-800	780-795	780-795	440	2005
KDD 80B×90J	800	900	785-800	885-900	780-795	880-895	475	2005
KDD 80B×100J	800	1000	785-800	985-1000	780-795	980-995	515	2005
KDD 80B×110J	800	1100	785-800	1085-1100	780-795	1080-1095	555	2005
KDD 80B×120J	800	1200	785-800	1185-1200	780-795	1180-1195	595	2005
KDD 90B×80J	900	800	885-900	785-800	880-895	780-795	475	2005
KDD 90B×90J	900	900	885-900	885-900	880-895	880-895	510	2005
KDD 90B×100J	900	1000	885-900	985-1000	880-895	980-995	545	2005
KDD 90B×110J	900	1100	885-900	1085-1100	880-895	1080-1095	585	2005
KDD 90B×120J	900	1200	885-900	1185-1200	880-895	1180-1195	625	2005
KDD 100B×80J	1000	800	985-1000	785-800	980-995	780-795	515	2005
KDD 100B×90J	1000	900	985-1000	885-900	980-995	880-895	545	2005
KDD 100B×100J	1000	1000	985-1000	985-1000	980-995	980-995	580	2005
KDD 100B×110J	1000	1100	985-1000	1085-1100	980-995	1080-1095	615	2005
KDD 100B×120J	1000	1200	985-1000	1185-1200	980-995	1180-1195	655	2005
KDD 110B×80J	1100	800	1085-1100	785-800	1080-1095	780-795	555	2005
KDD 110B×90J	1100	900	1085-1100	885-900	1080-1095	880-895	585	2005
KDD 110B×100J	1100	1000	1085-1100	985-1000	1080-1095	980-995	615	2005
KDD 110B×110J	1100	1100	1085-1100	1085-1100	1080-1095	1080-1095	650	2005
KDD 110B×120J	1100	1200	1085-1100	1185-1200	1080-1095	1180-1195	685	2005
KDD 120B×80J	1200	800	1185-1200	785-800	1180-1195	780-795	595	2005
KDD 120B×90J	1200	900	1185-1200	885-900	1180-1195	880-895	625	2005
KDD 120B×100J	1200	1000	1185-1200	985-1000	1180-1195	980-995	655	2005
KDD 120B×110J	1200	1100	1185-1200	1085-1100	1180-1195	1080-1095	685	2005
KDD 120B×120J	1200	1200	1185-1200	1185-1200	1180-1195	1180-1195	720	2005

ZUHANYKABIN BALOS AJTÓK

Modell	Idea Black / White KDD			Idea Gold KDD	
	Idea Black KDD Termékkód	Idea White KDD Termékkód	HUF listaár	Termékkód	HUF listaár
KDD 80 B	387061-54-01L	387061-04-01L	168 700	387061-09-01L	185 200
KDD 90 B	387060-54-01L	387060-04-01L	179 500	387060-09-01L	197 300
KDD 100 B	387062-54-01L	387062-04-01L	186 900	387062-09-01L	208 000
KDD 110 B	387063-54-01L	387063-04-01L	197 600	387063-09-01L	216 000
KDD 120 B	387064-54-01L	387064-04-01L	207 300	387064-09-01L	227 500

ZUHANYKABIN JOBBOS AJTÓK

Modell	Idea Black / White KDD			Idea Gold KDD	
	Idea Black KDD Termékkód	Idea White KDD Termékkód	HUF listaár	Termékkód	HUF listaár
KDD 80 J	387061-54-01R	387061-04-01R	168 700	387061-09-01R	185 200
KDD 90 J	387060-54-01R	387060-04-01R	179 500	387060-09-01R	197 300
KDD 100 J	387062-54-01R	387062-04-01R	186 900	387062-09-01R	208 000
KDD 110 J	387063-54-01R	387063-04-01R	197 600	387063-09-01R	216 000
KDD 120 J	387064-54-01R	387064-04-01R	207 300	387064-09-01R	227 500

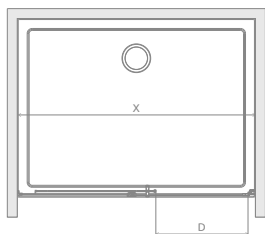
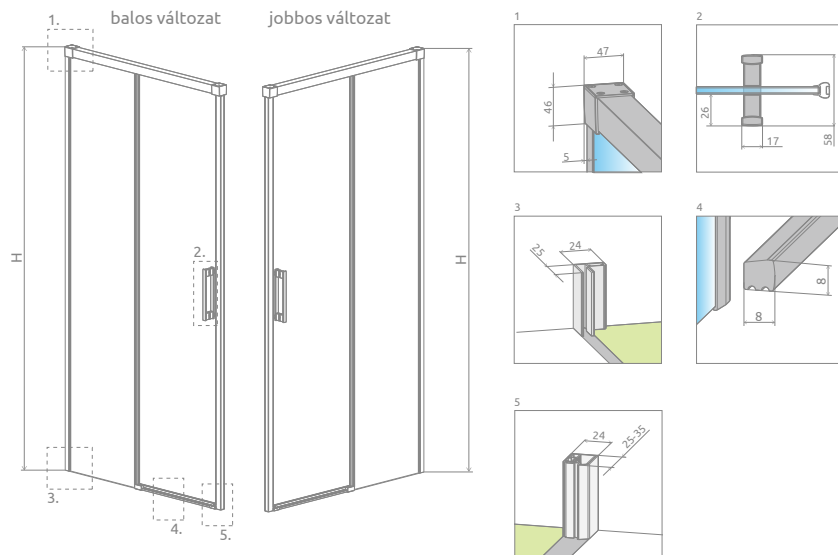

Tolóajtó	X	D	H
DWJ 100	987-1012	405	2005
DWJ 110	1087-1112	455	2005
DWJ 120	1187-1212	505	2005
DWJ 130	1287-1312	555	2005
DWJ 140	1387-1412	605	2005
DWJ 150	1487-1512	655	2005
DWJ 160	1587-1612	705	2005

TOLÓAJTÓK

Modell	Idea Black / White DWJ		Idea Gold DWJ		
	Idea Black DWJ Termékkód	Idea White DWJ Termékkód	HUF listaár	Termékkód	HUF listaár
DWJ 100 B	387014-54-01L	387014-04-01L	230 800	387014-09-01L	244 500
DWJ 100 J	387014-54-01R	387014-04-01R	230 800	387014-09-01R	244 500
DWJ 110 B	387015-54-01L	387015-04-01L	241 400	387015-09-01L	263 300
DWJ 110 J	387015-54-01R	387015-04-01R	241 400	387015-09-01R	263 300
DWJ 120 B	387016-54-01L	387016-04-01L	249 700	387016-09-01L	270 500
DWJ 120 J	387016-54-01R	387016-04-01R	249 700	387016-09-01R	270 500
DWJ 130 B	387017-54-01L	387017-04-01L	256 000	387017-09-01L	285 800
DWJ 130 J	387017-54-01R	387017-04-01R	256 000	387017-09-01R	285 800
DWJ 140 B	387018-54-01L	387018-04-01L	266 400	387018-09-01L	290 300
DWJ 140 J	387018-54-01R	387018-04-01R	266 400	387018-09-01R	290 300
DWJ 150 B	387019-54-01L	387019-04-01L	272 000	387019-09-01L	302 600
DWJ 150 J	387019-54-01R	387019-04-01R	272 000	387019-09-01R	302 600
DWJ 160 B	387020-54-01L	387020-04-01L	291 800	387020-09-01L	322 000
DWJ 160 J	387020-54-01R	387020-04-01R	291 800	387020-09-01R	322 000



Idea DWJ

Általános információk

Modo New
Modo X
Modo F



Furo



Idea



Essenza Pro



Essenza



Nes



Elérhető az alábbi profilszínekben:



Premium Pro

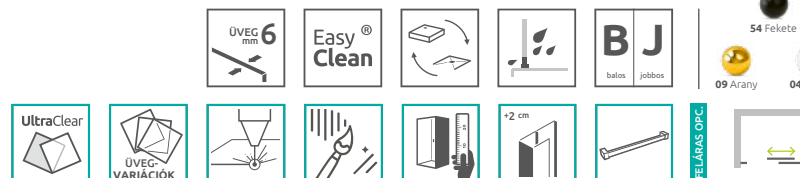

Toldóprofilok lásd 80. oldalon.

Idea DWD



296.600 Ft-tól

Elérhető az alábbi profilszínekben:

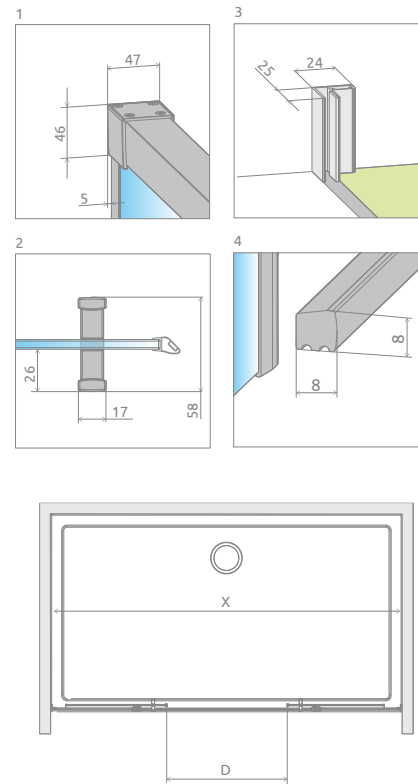
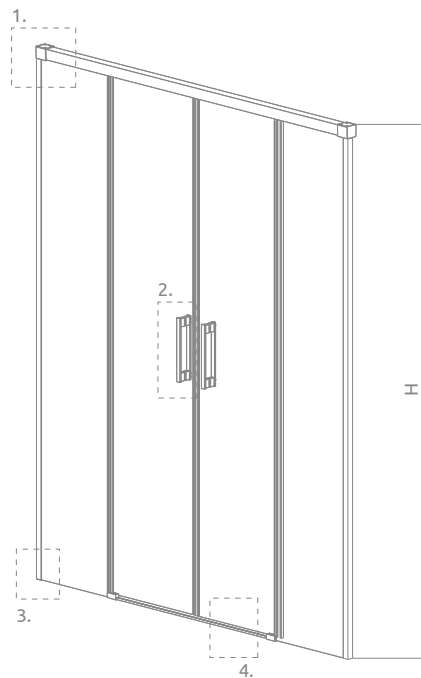
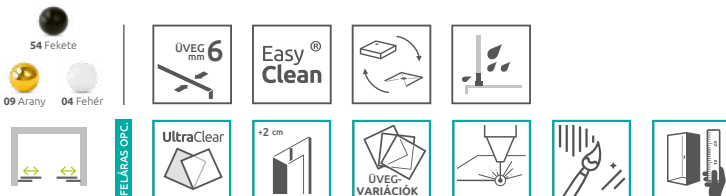

Tolóajtó	X	D	H
DWD 140	1385-1415	550	2005
DWD 150	1485-1515	600	2005
DWD 160	1585-1615	650	2005
DWD 170	1685-1715	700	2005
DWD 180	1785-1815	750	2005
DWD 190	1885-1915	800	2005
DWD 200	1985-2015	850	2005

TOLÓAJTÓK

Modell	Idea Black / White DWD		Idea Gold DWD		
	Idea Black DWD Termékkód	Idea White DWD Termékkód	HUF listaár	Termékkód	HUF listaár
DWD 140	387124-54-01	387124-04-01	296 600	387124-09-01	319 400
DWD 150	387125-54-01	387125-04-01	305 600	387125-09-01	338 400
DWD 160	387126-54-01	387126-04-01	314 300	387126-09-01	347 500
DWD 170	387127-54-01	387127-04-01	322 500	387127-09-01	355 900
DWD 180	387128-54-01	387128-04-01	335 200	387128-09-01	366 700
DWD 190	387129-54-01	387129-04-01	345 700	387129-09-01	375 000
DWD 200	387120-54-01	387120-04-01	355 400	387120-09-01	389 300



A képen Furo DWD zuhanyajtó látható.

Kérje a legújabb
Radaway katalógust
szakkereskedőjétől!



Találja meg álmai zuhanykabinját!

Ismerje meg a Radaway zuhanykabinokat. Kínálatunkban a fekete, arany, fehér, szálcsiszolt arany, réz, króm és fegyvermetál mellett a króm szín is elérhető. Kérje szakkereskedőjétől Radaway katalógusunkat, melyben közel **950 féle kabinvariációt talál**, vagy látogasson el a **radaway.hu** weboldalra.

radaway.hu

ESSENZA PRO

Soksínűsége és légies megjelenése lenyűgöz. Letisztult, szögletes, légies dizájn a stílusának megfelelő színekben.

Essenza Pro a soksínűségével és innovációjával hódítja meg a modern fürdőszobákat!



Minimalista, letisztult fekete elemek.



Exkluzív süllyesztett zsanérok



Fekete takaró profil 8 mm-es toleranciával a fali egyenetlenségek eltakarásáért.



Tömítő profil nélkül csak pontosan függőleges és sima falfelületre szerelhető.



Elegáns, praktikus fekete elemek

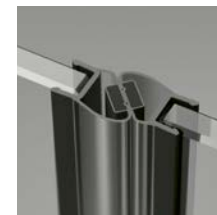

Az alábbi változatok fekete mágnescsíkkal is rendelhetőek: PDD, KDJ, KDJ+S, KDD

VÁLASZTHATÓ ÜVEGTÍPUS



01 Átlátszó

VÁLASZTHATÓ PROFILSZÍNEK

Profiljaink minden színben kellően ellenállóak a korrózióval szemben.



01 Króm



54 Fekete



09 Arany



04 Fehér



99 Szálcsiszolt Arany



91 Szálcsiszolt Króm



93 Szálcsiszolt Réz



92 Szálcsiszolt Fegyvermetál

A zuhanyszerelvények elemei között árnyalati eltérés lehetséges.

ALAPTULAJDONSÁGOK (ikonmagyarázat: hátsó borítóbelső)

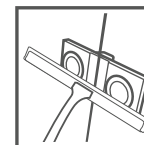
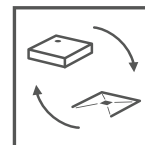

FELÁRRAL RENDELHETŐK (ikonmagyarázat: hátsó borítóbelső)

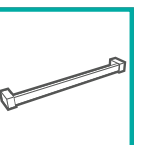
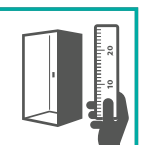
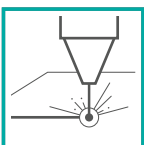

UltraClear üveg a PDD modelleknél nem elérhető.



Általános információk

Essenza Pro

Modo New
Modo X
Modo F



Furo



Idea



Essenza Pro



Essenza



Nes



Premium Pro



A képen fekete Essenza Pro KDJ zuhanykabin látható.

Essenza Pro PDD



Az Essenza Pro PDD zuhanykabin 2 elemből áll: jobbos és balos ajtó.
A zuhanykabin rendelésekor 2 termékkódot kell megadni.
(Példa: 1 db PDD 80B + 1 db PDD 80J = 80x80-as zuhanykabin)

Elérhető az alábbi profilszínekben:

- 54 Fekete
- 09 Arany
- 04 Fehér
- 99 Szálcsiszolt Arany
- 91 Szálcsiszolt Króm
- 93 Szálcsiszolt Réz
- 92 Szálcsiszolt Fegyvermetál

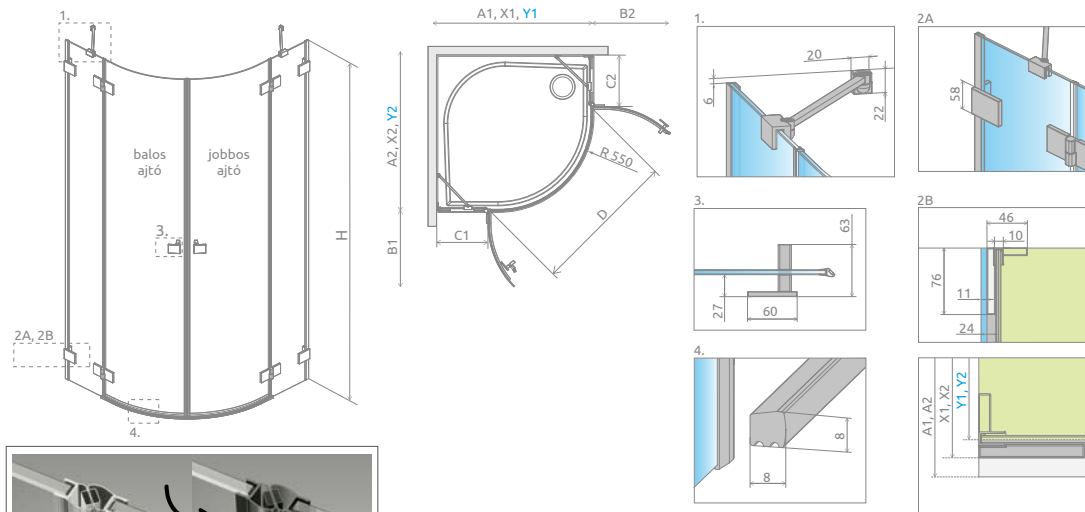

Fekete zuhanykabinjához a megrendeléskor választhat fekete mágnescsíkot. Igényét megrendeléskor határozottan jelezze.

Zuhanykabin	A1	A2	X1	X2	Y1	Y2	B1	B2	C1	C2	D	H
PDD 80B×80J	800	800	789-797	789-797	776-784	776-784	446	446	193-201	193-201	825	2000
PDD 80B×90J	800	900	789-797	889-897	776-784	876-884	446	446	193-201	293-301	825	2000
PDD 80B×100J	800	1000	789-797	989-997	776-784	976-984	446	446	193-201	393-401	825	2000
PDD 90B×80J	900	800	889-897	789-797	876-884	776-784	446	446	293-301	193-201	825	2000
PDD 90B×90J	900	900	889-897	889-897	876-884	876-884	446	446	293-301	293-301	825	2000
PDD 90B×100J	900	1000	889-897	989-997	876-884	976-984	446	446	293-301	393-401	825	2000
PDD 100B×80J	1000	800	989-997	789-797	976-984	776-784	446	446	393-401	193-201	825	2000
PDD 100B×90J	1000	900	989-997	889-897	976-984	876-884	446	446	393-401	293-301	825	2000
PDD 100B×100J	1000	1000	989-997	989-997	976-984	976-984	446	446	393-401	393-401	825	2000

ZUHANYKABIN BALOS AJTÓK

A termékkódban az „XX” szimbólumot cseréljük a kiválasztott profilkódra:
09, 91, 92, 93, 99

Modell	Essenza Pro PDD				
	Essenza Pro Black PDD Termékkód	Essenza Pro White PDD Termékkód	HUF listaár	Termékkód	HUF listaár
PDD 80 B	10095080-54-01L	10095080-04-01L	278 500	10095080-XX-01L	310 500
PDD 90 B	10095090-54-01L	10095090-04-01L	286 900	10095090-XX-01L	322 300
PDD 100 B	10095100-54-01L	10095100-04-01L	296 400	10095100-XX-01L	328 900

ZUHANYKABIN JOBBOS AJTÓK

A termékkódban az „XX” szimbólumot cseréljük a kiválasztott profilkódra:
09, 91, 92, 93, 99

Modell	Essenza Pro PDD				
	Essenza Pro Black PDD Termékkód	Essenza Pro White PDD Termékkód	HUF listaár	Termékkód	HUF listaár
PDD 80 J	10095080-54-01R	10095080-04-01R	278 500	10095080-XX-01R	310 500
PDD 90 J	10095090-54-01R	10095090-04-01R	286 900	10095090-XX-01R	322 300
PDD 100 J	10095100-54-01R	10095100-04-01R	296 400	10095100-XX-01R	328 900

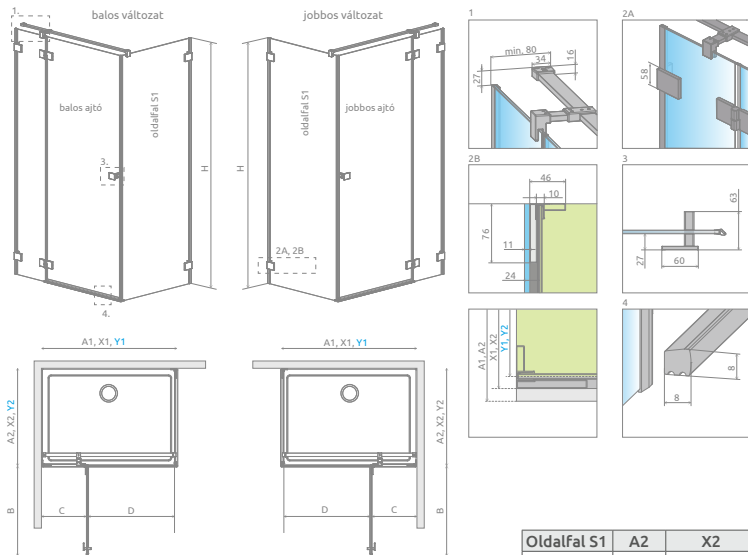

Nyílóajtó	A1	X1	Y1	B	C	D	H
KDJ 80	800	789-797	776-784	530	263-271	505	2000
KDJ 90	900	889-897	876-884	630	263-271	605	2000
KDJ 100	1000	989-997	976-984	630	363-371	605	2000
KDJ 110	1100	1089-1097	1076-1084	730	363-371	705	2000
KDJ 120	1200	1189-1197	1176-1184	830	363-371	805	2000

Oldalfal S1	A2	X2	Y2
S1 70	700	689-697	676-684
S1 75	750	739-747	726-734
S1 80	800	789-797	776-784
S1 90	900	889-897	876-884
S1 100	1000	989-997	976-984
S1 110	1100	1089-1097	1076-1084
S1 120	1200	1189-1197	1176-1184

A termékódban az „XX” szimbólumot cseréljük a kiválasztott profilkódra: **09, 91, 92, 93, 99**

ZUHANYKABIN AJTÓK

Modell	Essenza Pro KDJ				
	Essenza Pro Black KDJ Termékkód	Essenza Pro White KDJ Termékkód	HUF listaár	Termékkód	HUF listaár
KDJ 80 B	10097080-54-01L	10097080-04-01L	345 700	10097080-XX-01L	387 200
KDJ 80 J	10097080-54-01R	10097080-04-01R	345 700	10097080-XX-01R	387 200
KDJ 90 B	10097090-54-01L	10097090-04-01L	353 000	10097090-XX-01L	395 900
KDJ 90 J	10097090-54-01R	10097090-04-01R	353 000	10097090-XX-01R	395 900
KDJ 100 B	10097100-54-01L	10097100-04-01L	362 500	10097100-XX-01L	406 700
KDJ 100 J	10097100-54-01R	10097100-04-01R	362 500	10097100-XX-01R	406 700
KDJ 110 B	10097110-54-01L	10097110-04-01L	370 800	10097110-XX-01L	412 500
KDJ 110 J	10097110-54-01R	10097110-04-01R	370 800	10097110-XX-01R	412 500
KDJ 120 B	10097120-54-01L	10097120-04-01L	380 400	10097120-XX-01L	424 000
KDJ 120 J	10097120-54-01R	10097120-04-01R	380 400	10097120-XX-01R	424 000

OLDALFALAK

Modell	Termékkód	HUF listaár	Modell	Termékkód	HUF listaár
S1 70	10098070-01-01	78 600	S1 100	10098100-01-01	100 800
S1 75	10098075-01-01	84 900	S1 110	10098110-01-01	108 700
S1 80	10098080-01-01	87 000	S1 120	10098120-01-01	115 700
S1 90	10098090-01-01	94 500			



Az Essenza Pro KDJ zuhanykabin 2 elemből áll: ajtó és oldalfal. A zuhanykabin rendelésekor 2 termékkódot kell megadni. (Példa: 1 db KDJ 80B + 1 db S1 80 = 80x80 balos zuhanykabin)

Elérhető az alábbi profilszínekben:

- 54 Fekete
- 09 Arany
- 04 Fehér
- 99 Szálcsiszolt Arany
- 91 Szálcsiszolt Króm
- 93 Szálcsiszolt Réz
- 92 Szálcsiszolt Fegyvermetál

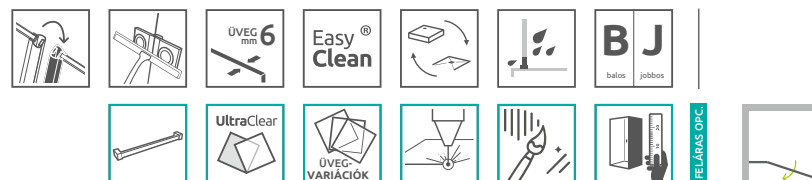

Általános információk

Modo New
Modo X
Modo F

Furo

Idea

Essenza Pro

Essenza

Nes

Premium Pro

Essenza Pro KDD



540.000 Ft-tól

Az Essenza Pro KDD zuhanykabin 2 elemből áll: jobbos és balos ajtó.
A zuhanykabin rendelésekor 2 termékkódot kell megadni.
(Példa: 1 db KDD 80B + 1 db KDD 80J = 80x80-as zuhanykabin)

Elérhető az alábbi profilszínekben:

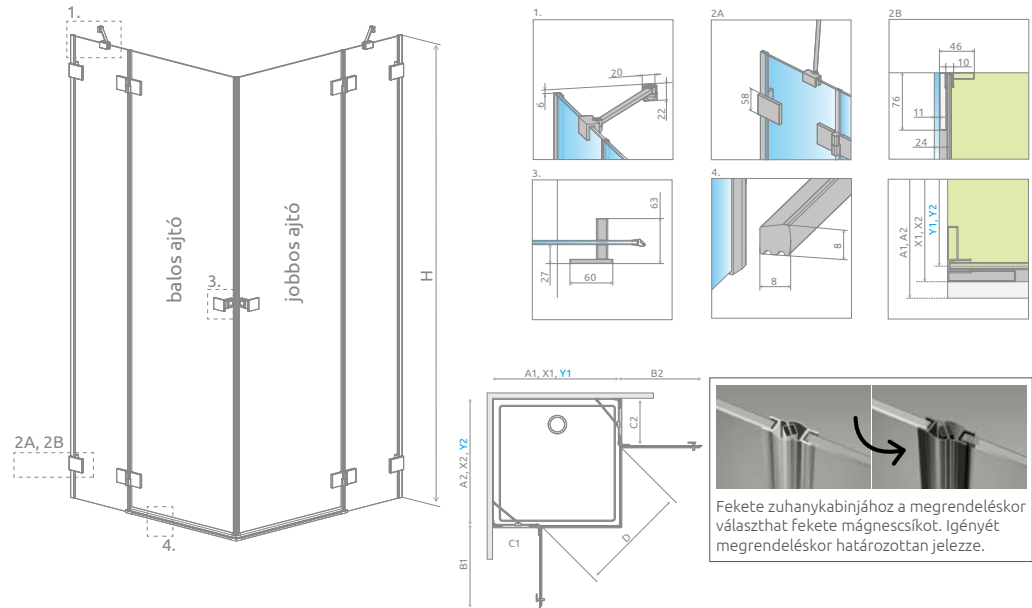

Zuhanykabin	A1	A2	X1	X2	Y1	Y2	B1	B2	C1	C2	D	H
KDD 80B×80J	800	800	789-797	789-797	776-784	776-784	530	530	263-271	263-271	745	2000
KDD 80B×90J	800	900	789-797	889-897	776-784	876-884	530	530	263-271	263-271	810	2000
KDD 80B×100J	800	1000	789-797	989-997	776-784	976-984	530	530	263-271	263-271	810	2000
KDD 90B×80J	900	800	889-897	789-797	876-884	776-784	530	530	263-271	263-271	810	2000
KDD 90B×90J	900	900	889-897	889-897	876-884	876-884	530	530	263-271	263-271	885	2000
KDD 90B×100J	900	1000	889-897	989-997	876-884	976-984	530	530	263-271	263-271	885	2000
KDD 100B×80J	1000	800	989-997	789-797	976-984	776-784	530	530	263-271	263-271	810	2000
KDD 100B×90J	1000	900	989-997	889-897	976-984	876-884	530	530	263-271	263-271	885	2000
KDD 100B×100J	1000	1000	989-997	989-997	976-984	976-984	530	530	263-271	263-271	885	2000

ZUHANYKABIN BALOS AJTÓK

A termékkódban az „XX” szimbólumot cseréljük a kiválasztott profilkódra:
09, 91, 92, 93, 99

Modell	Essenza Pro KDD				
	Essenza Pro Black KDD Termékkód	Essenza Pro White KDD Termékkód	HUF listaár	Termékkód	HUF listaár
KDD 80 B	10096080-54-01L	10096080-04-01L	270 000	10096080-XX-01L	300 000
KDD 90 B	10096090-54-01L	10096090-04-01L	278 500	10096090-XX-01L	310 500
KDD 100 B	10096100-54-01L	10096100-04-01L	286 900	10096100-XX-01L	322 300

ZUHANYKABIN JOBBOS AJTÓK

A termékkódban az „XX” szimbólumot cseréljük a kiválasztott profilkódra:
09, 91, 92, 93, 99

Modell	Essenza Pro KDD				
	Essenza Pro Black KDD Termékkód	Essenza Pro White KDD Termékkód	HUF listaár	Termékkód	HUF listaár
KDD 80 J	10096080-54-01R	10096080-04-01R	270 000	10096080-XX-01R	300 000
KDD 90 J	10096090-54-01R	10096090-04-01R	278 500	10096090-XX-01R	310 500
KDD 100 J	10096100-54-01R	10096100-04-01R	286 900	10096100-XX-01R	322 300

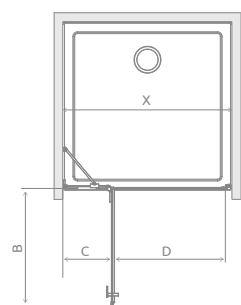
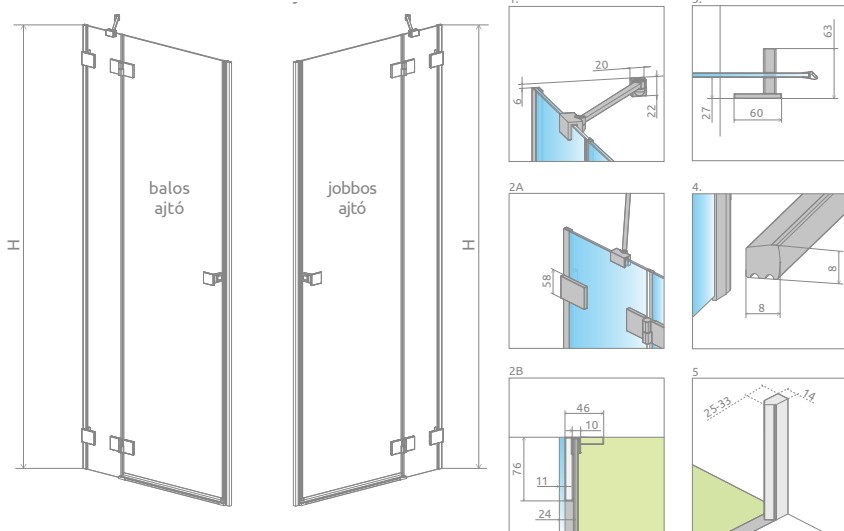

Zuhanyajtó	X	B	C	D	H
DWJ 80	792-808	530	257-265	505	2000
DWJ 90	892-908	630	257-265	605	2000
DWJ 100	992-1008	630	357-365	605	2000
DWJ 110	1092-1108	730	357-365	705	2000
DWJ 120	1192-1208	830	357-365	805	2000
DWJ 130	1292-1308	830	457-465	805	2000

A termékódban az „XX” szimbólumot cseréljük a kiválasztott profilkódra: **09, 91, 92, 93, 99**

ZUHANYAJTÓK

Modell	Essenza Pro DWJ				
	Essenza Pro Black DWJ Termékkód	Essenza Pro White DWJ Termékkód	HUF listaár	Termékkód	HUF listaár
DWJ 80 B	10099080-54-01L	10099080-04-01L	296 400	10099080-XX-01L	328 900
DWJ 80 J	10099080-54-01R	10099080-04-01R	296 400	10099080-XX-01R	328 900
DWJ 90 B	10099090-54-01L	10099090-04-01L	301 600	10099090-XX-01L	340 800
DWJ 90 J	10099090-54-01R	10099090-04-01R	301 600	10099090-XX-01R	340 800
DWJ 100 B	10099100-54-01L	10099100-04-01L	313 200	10099100-XX-01L	347 200
DWJ 100 J	10099100-54-01R	10099100-04-01R	313 200	10099100-XX-01R	347 200
DWJ 110 B	10099110-54-01L	10099110-04-01L	320 400	10099110-XX-01L	359 000
DWJ 110 J	10099110-54-01R	10099110-04-01R	320 400	10099110-XX-01R	359 000
DWJ 120 B	10099120-54-01L	10099120-04-01L	328 900	10099120-XX-01L	364 300
DWJ 120 J	10099120-54-01R	10099120-04-01R	328 900	10099120-XX-01R	364 300
DWJ 130 B	10099130-54-01L	10099130-04-01L	336 200	10099130-XX-01L	375 000
DWJ 130 J	10099130-54-01R	10099130-04-01R	336 200	10099130-XX-01R	375 000

Essenza Pro DWJ



296.400 Ft-tól

Elérhető az alábbi profilszínekben:

- 54 Fekete
- 09 Arany
- 04 Fehér
- 99 Szálcsiszolt Arany
- 91 Szálcsiszolt Króm
- 93 Szálcsiszolt Réz
- 92 Szálcsiszolt Fegyvermetál

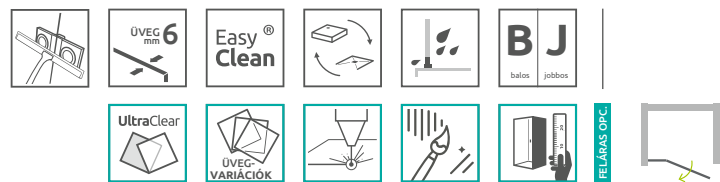

Általános információk

Modo New
Modo X
Modo F



Furo



Idea



Essenza Pro

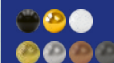

Essenza



Nes



Premium Pro



ESSENZA

Meglátni és megszeretni. Letisztult szögletes dizájn. Essenza a mai modern fürdőszobák elengedhetetlen kiegészítője.

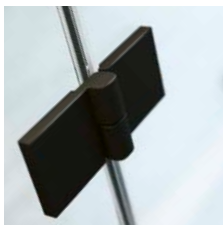

Minimalista, letisztult fekete elemek.



Exkluzív süllyesztett zsanérok

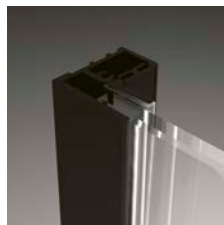

Az állítható fekete takaróprofil lehetővé teszi a fal függőleges eltéréseinek kiigazítását



6 mm vastag, edzett biztonsági üveg



Elegáns, praktikus fekete elemek



Nagy stabilitást adó tartórudak

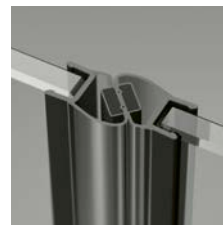

Az alábbi változatok fekete mágnescsíkkal is rendelhetők: PDD, KDJ, KDJ+S, KDD

Rendeléskor díjmentesen lehetősége van a mágnescsíkok feketére váltására. Ezt rendeléskor határozottan jelezze! (Utólagos rendelés feláras.)

VÁLASZTHATÓ ÜVEGTÍPUS



01 Átlátszó

VÁLASZTHATÓ PROFILSZÍNEK

Profiljaink minden színben kellően ellenállóak a korrózióval szemben.



01 Króm



54 Fekete



09 Arany



99 Szálcsiszolt Arany



91 Szálcsiszolt Króm



93 Szálcsiszolt Réz

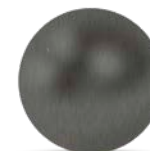

92 Szálcsiszolt Fegyvermetál

A zuhanyserelvények elemei között árnyalati eltérés lehetséges.

ALAPTULAJDONSÁGOK (ikonmagyarázat: hátsó borítóbelső)

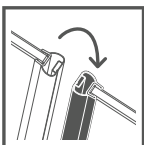
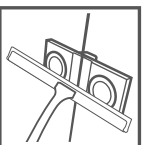
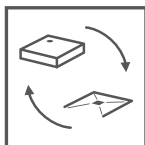

FELÁRRAL RENDELHETŐK (ikonmagyarázat: hátsó borítóbelső)

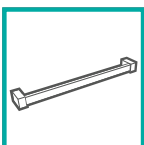
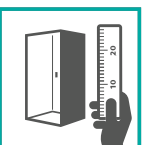
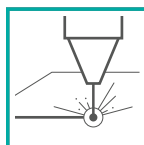
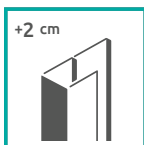

UltraClear üveg a PDD modelleknél nem elérhető.



Általános
információk

Modo New
Modo X
Modo F



Furo



Idea



Essenza Pro



Essenza



Nes



Premium Pro



A képen fekete Essenza PDD zuhanykabin látható.

Essenza Black PDD



458.000 Ft-tól

Az Essenza Black PDD zuhanykabin 2 elemből áll: jobbos és balos ajtó.
A zuhanykabin rendelésekor 2 termékkódot kell megadni.
(Példa: 1 db PDD 80B + 1 db PDD 80J = 80x80-as zuhanykabin)

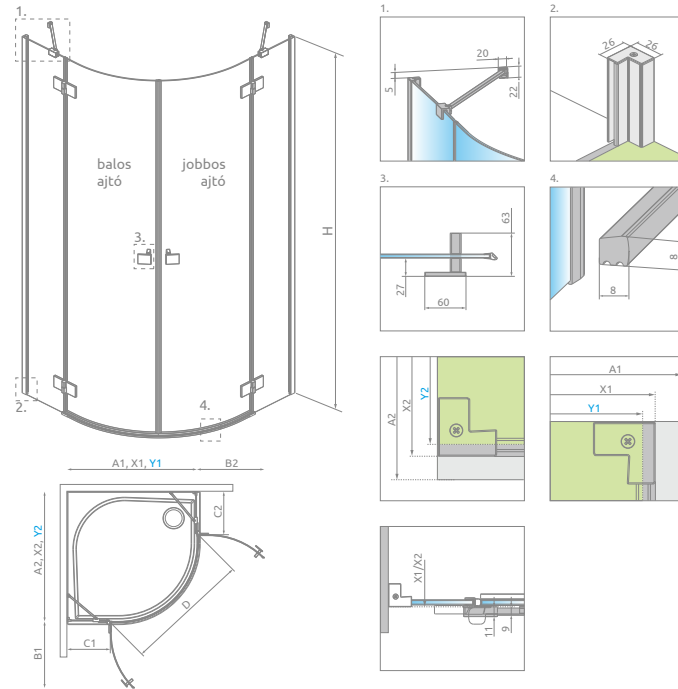

Zuhanykabin	A1	A2	X1	X2	Y1	Y2	B1	B2	C1	C2	D	H
PDD 80B×80J	800	800	785-800	785-800	767-782	767-782	440	440	188-203	188-203	825	2000
PDD 80B×90J	800	900	785-800	885-900	767-782	867-882	440	440	188-203	288-303	825	2000
PDD 80B×100J	800	1000	785-800	985-1000	767-782	967-982	440	440	188-203	388-403	825	2000
PDD 90B×80J	900	800	885-900	785-800	867-882	767-782	440	440	288-303	188-203	825	2000
PDD 90B×90J	900	900	885-900	885-900	867-882	867-882	440	440	288-303	288-303	825	2000
PDD 90B×100J	900	1000	885-900	985-1000	867-882	967-982	440	440	288-303	388-403	825	2000
PDD 100B×80J	1000	800	985-1000	785-800	967-982	767-782	440	440	388-403	188-203	825	2000
PDD 100B×90J	1000	900	985-1000	885-900	967-982	867-882	440	440	388-403	288-303	825	2000
PDD 100B×100J	1000	1000	985-1000	985-1000	967-982	967-982	440	440	388-403	388-403	825	2000

ZUHANYKABIN BALOS AJTÓK

Modell	Tálca szélessége (A1)	Üvegvonallal mérete (Y1)	Magasság (H)	Termékkód	HUF listaár
PDD 80 B	800	767-782	2000	1385002-54-01L	229 000
PDD 90 B	900	867-882	2000	1385001-54-01L	239 800
PDD 100 B	1000	967-982	2000	1385003-54-01L	246 600

ZUHANYKABIN JOBBOS AJTÓK

Modell	Tálca szélessége (A2)	Üvegvonallal mérete (Y2)	Magasság (H)	Termékkód	HUF listaár
PDD 80 J	800	767-782	2000	1385002-54-01R	229 000
PDD 90 J	900	867-882	2000	1385001-54-01R	239 800
PDD 100 J	1000	967-982	2000	1385003-54-01R	246 600

Toldóprofil	Méret	Profilszín	Termékkód	HUF listaár
U Toldóprofil Essenza 2 cm , faliprofilhoz	20	fekete	P01-154200054	24 300

Elérhető az alábbi profilszínekben:



54 Fekete



FELÁRAS OPC

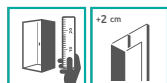

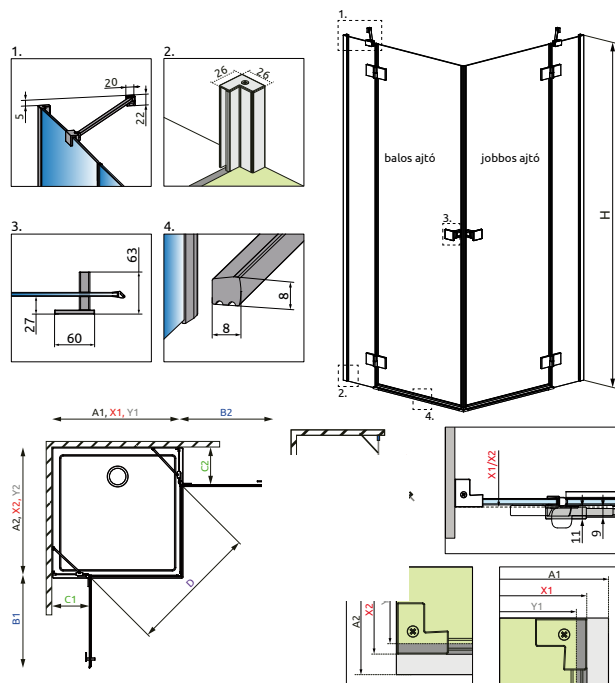

Zuhanykabinok	A1	A2	X1	X2	Y1	Y2	B1	B2	C1	C2	D	H
KDD 80B×80J	800	800	785-800	785-800	767-782	767-782	525	525	257-272	257-272	745	2000
KDD 80B×90J	800	900	785-800	885-900	767-782	867-882	525	625	257-272	257-272	810	2000
KDD 80B×100J	800	1000	785-800	985-1000	767-782	967-982	525	625	257-272	357-372	810	2000
KDD 90B×80J	900	800	885-900	785-800	867-882	767-782	625	525	257-272	257-272	810	2000
KDD 90B×90J	900	900	885-900	885-900	867-882	867-882	625	625	257-272	257-272	885	2000
KDD 90B×100J	900	1000	885-900	985-1000	867-882	967-982	625	625	257-272	357-372	885	2000
KDD 100B×80J	1000	800	985-1000	785-800	967-982	767-782	625	525	357-372	257-272	810	2000
KDD 100B×90J	1000	900	985-1000	885-900	967-982	867-882	625	625	357-372	257-272	885	2000
KDD 100B×100J	1000	1000	985-1000	985-1000	967-982	967-982	625	625	357-372	357-372	885	2000

ZUHANYKABIN BALOS AJTÓK

Modell	Tálca szélessége (A1)	Üvegvonallal mérete (Y1)	Magasság (H)	Termékkód	HUF listaár
KDD 80 B	800	767-782	2000	1385061-54-01L	219 400
KDD 90 B	900	867-882	2000	1385060-54-01L	229 500
KDD 100 B	1000	967-982	2000	1385062-54-01L	234 200

ZUHANYKABIN JOBBOS AJTÓK

Modell	Tálca szélessége (A2)	Üvegvonallal mérete (Y2)	Magasság (H)	Termékkód	HUF listaár
KDD 80 J	800	767-782	2000	1385061-54-01R	219 400
KDD 90 J	900	867-882	2000	1385060-54-01R	229 500
KDD 100 J	1000	967-982	2000	1385062-54-01R	234 200

Toldóprofil	Méret	Profilszín	Termékkód	HUF listaár
U Toldóprofil Essenza 2 cm, falprofilhoz	20	fekete	P01-154200054	24 300



Essenza Black KDD

438.800 Ft-tól

Az Essenza Black KDD zuhanykabin 2 elemből áll: jobbos és balos ajtó.
A zuhanykabin rendelésekor 2 termékkódot kell megadni.
(Példa: 1 db KDD 80B + 1 db KDD 80J = 80x80-as zuhanykabin)

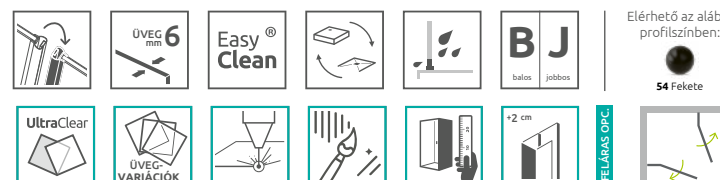

Általános információk

Modo New
Modo X
Modo F



Furo

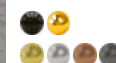

Idea



Essenza Pro

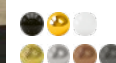

Essenza



Nes



Premium Pro



Essenza KDJ



345.500 Ft-tól

Az Essenza KDJ zuhanykabin 2 elemből áll: ajtó és oldalfal.
A zuhanykabin rendelésekor 2 termékkódot kell megadni.
(Példa: 1 db KDJ 80B + 1 db S1 80 = 80x80 balos zuhanykabin)

Elérhető az alábbi
profilszínekben:

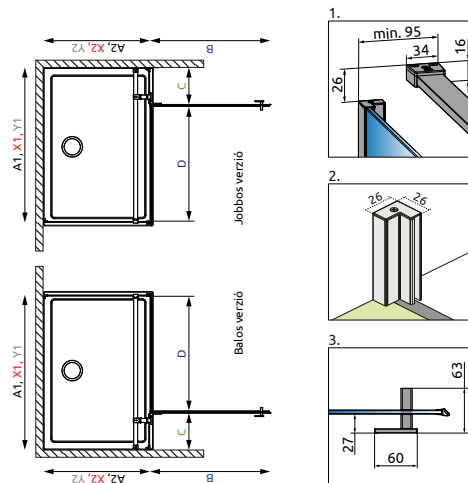
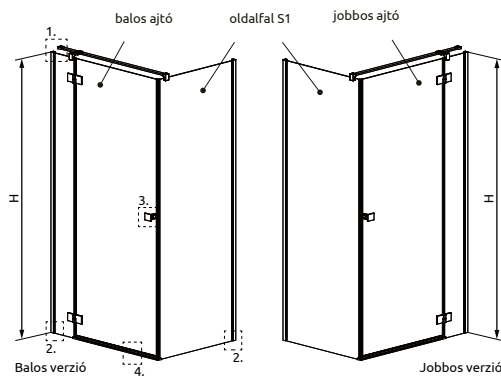
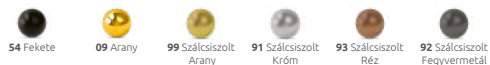

Nyílőajtók	A1	X1	Y1	B	C	D	H
KDJ 80	800	785-800	767-782	520	253-268	505	2000
KDJ 90	900	885-900	867-882	620	253-268	605	2000
KDJ 100	1000	985-1000	967-982	620	353-368	605	2000
KDJ 110	1100	1085-1100	1067-1082	820	253-268	805	2000
KDJ 120	1200	1185-1200	1167-1182	820	353-368	805	2000

Oldalfalak	A2	X2	Y2
S1 70	700	685-700	667-682
S1 75	750	735-750	717-732
S1 80	800	785-800	767-782
S1 90	900	885-900	867-882
S1 100	1000	985-1000	967-982
S1 110	1100	1085-1100	1067-1082
S1 120	1200	1185-1200	1167-1182

ZUHANYKABIN AJTÓK

A termékkódban az „XX” szimbólumot
cseréljük a kiválasztott profilkódra:
09, 91, 92, 93, 99

Modell	Magasság (H)	Essenza KDJ			
		Essenza KDJ Black Termékkód	HUF listaár	Termékkód	HUF listaár
KDJ 80 B	2000	1385043-54-01L	260 000	1385043-XX-01L	276 600
KDJ 80 J	2000	1385043-54-01R	260 000	1385043-XX-01R	276 600
KDJ 90 B	2000	1385044-54-01L	267 400	1385044-XX-01L	283 800
KDJ 90 J	2000	1385044-54-01R	267 400	1385044-XX-01R	283 800
KDJ 100 B	2000	1385040-54-01L	274 800	1385040-XX-01L	291 000
KDJ 100 J	2000	1385040-54-01R	274 800	1385040-XX-01R	291 000
KDJ 110 B	2000	1385041-54-01L	283 700	1385041-XX-01L	298 300
KDJ 110 J	2000	1385041-54-01R	283 700	1385041-XX-01R	298 300
KDJ 120 B	2000	1385042-54-01L	285 400	1385042-XX-01L	305 500
KDJ 120 J	2000	1385042-54-01R	285 400	1385042-XX-01R	305 500

OLDALFALAK

Modell	Tálca szélessége (A2)	Üveg vonal mérete (Y2)	Magasság (H)	Termékkód	HUF listaár
S1 70	700	667-682	2000	1384048-01-01	85 500
S1 75	750	717-732	2000	1384049-01-01	93 000
S1 80	800	767-782	2000	1384051-01-01	94 500
S1 90	900	867-882	2000	1384050-01-01	103 000
S1 100	1000	967-982	2000	1384052-01-01	108 400
S1 110	1100	1067-1082	2000	1384053-01-01	116 700
S1 120	1200	1167-1182	2000	1384054-01-01	119 000

Toldóprofil	Méret	Profilszín	Termékkód	HUF listaár
U Toldóprofil Essenza 2 cm, faliprofilhoz	20	fekete	P01-154200054	24 300

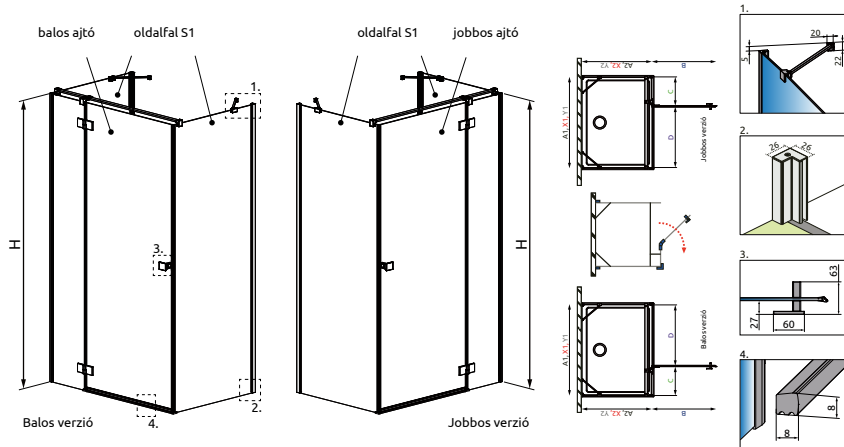

Nyílőajtók	A1	X1	Y1	B	C	D	H
KDJ+S 80	800	785	748	520	235	505	2000
KDJ+S 90	900	885	848	620	235	605	2000
KDJ+S 100	1000	985	948	620	335	605	2000
KDJ+S 110	1100	1085	1048	820	235	805	2000
KDJ+S 120	1200	1185	1148	820	335	805	2000

Oldalfalak	A2	X2	Y2
S1 70	700	672-687	667-682
S1 75	750	722-737	717-732
S1 80	800	772-787	767-782
S1 90	900	872-887	867-882
S1 100	1000	972-987	967-982

A termékódban az „XX” szimbólumot cseréljük a kiválasztott profilkódra: **09, 91, 92, 93, 99**

ZUHANYKABIN AJTÓK

Modell	Magasság (H)	Essenza KDJ+S			
		Essenza KDJ+S Black Termékkód	HUF listaár	Termékkód	HUF listaár
KDJ+S 80 B	2000	1385021-54-01L	268 500	1385021-XX-01L	283 800
KDJ+S 80 J	2000	1385021-54-01R	268 500	1385021-XX-01R	283 800
KDJ+S 90 B	2000	1385020-54-01L	272 600	1385020-XX-01L	291 000
KDJ+S 90 J	2000	1385020-54-01R	272 600	1385020-XX-01R	291 000
KDJ+S 100 B	2000	1385022-54-01L	280 400	1385022-XX-01L	298 300
KDJ+S 100 J	2000	1385022-54-01R	280 400	1385022-XX-01R	298 300
KDJ+S 110 B	2000	1385023-54-01L	294 200	1385023-XX-01L	312 800
KDJ+S 110 J	2000	1385023-54-01R	294 200	1385023-XX-01R	312 800
KDJ+S 120 B	2000	1385024-54-01L	302 000	1385024-XX-01L	321 200
KDJ+S 120 J	2000	1385024-54-01R	302 000	1385024-XX-01R	321 200

OLDALFALAK

(A csomag 1 db oldalfalat tartalmaz, de a KDJ+S kabinhoz kettő csomagot kell rendelnie.)

Modell	Tálca szélessége (A2)	Üveg vonal mérete (Y2)	H	Termékkód	HUF listaár
S1 70	700	667-682	2000	1384048-01-01	85 500
S1 75	750	717-732	2000	1384049-01-01	93 000
S1 80	800	767-782	2000	1384051-01-01	94 500
S1 90	900	867-882	2000	1384050-01-01	103 000
S1 100	1000	967-982	2000	1384052-01-01	108 400

Toldóprofil	Méret	Profilszín	Termékkód	HUF listaár
U Toldóprofil Essenza 2 cm, faliprofilhoz	20	fekete	P01-154200054	24 300



Essenza KDJ+S

Általános információk

Modo New
Modo X
Modo F



Furo



Idea

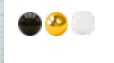

Essenza Pro



Essenza



Nes



Premium Pro



Elérhető az alábbi profilszínekben:

- 54 Fekete
- 09 Arany
- 99 Szálcsiszolt Arany
- 91 Szálcsiszolt Króm
- 93 Szálcsiszolt Réz
- 92 Szálcsiszolt Fegyvermetál

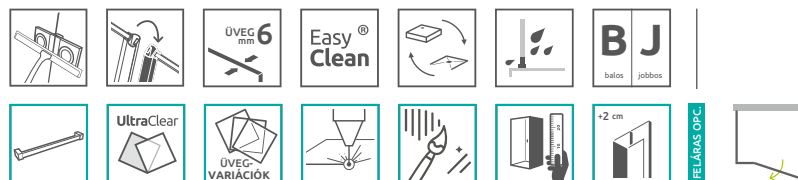

Essenza PTJ



A termékhez tartozó **műszaki rajzot és méreteket** keresse weboldalunkon!

radaway.hu

SZIMMETRIKUS ZUHANYKABINOK

Modell	A1×A2	Üvegvonallal mérete (Y1×Y2)	Elemek	Essenza Black PTJ Termékkód	HUF listaár	Termékkód	HUF listaár
PTJ 80×80 B	800×800	767-782×767-782	PTJ ajtó B	1385010-54-01L	339 500	1385010-XX-01L	359 000
			PTJ oldalfalak 80 Z×80 S	1385049-01-01		1385049-01-01	
PTJ 80×80 J	800×800	767-782×767-782	PTJ ajtó J	1385010-54-01R	339 500	1385010-XX-01R	359 000
			PTJ oldalfalak 80 Z×80 S	1385049-01-01		1385049-01-01	
PTJ 90×90 B	900×900	867-882×867-882	PTJ ajtó B	1385010-54-01L	352 600	1385010-XX-01L	372 100
			PTJ oldalfalak 90 Z×90 S	1385050-01-01		1385050-01-01	
PTJ 90×90 J	900×900	867-882×867-882	PTJ ajtó J	1385010-54-01R	352 600	1385010-XX-01R	372 100
			PTJ oldalfalak 90 Z×90 S	1385050-01-01		1385050-01-01	
PTJ 100×100 B	1000×1000	967-982×967-982	PTJ ajtó B	1385010-54-01L	360 400	1385010-XX-01L	379 900
			PTJ oldalfalak 100 Z×100 S	1385051-01-01		1385051-01-01	
PTJ 100×100 J	1000×1000	967-982×967-982	PTJ ajtó J	1385010-54-01R	360 400	1385010-XX-01R	379 900
			PTJ oldalfalak 100 Z×100 S	1385051-01-01		1385051-01-01	

A termékkódban az „XX” szimbólumot cseréljük a kiválasztott profilkódra: **09, 91, 92, 93, 99**

A1×A2: tálca szélessége

ASZIMMETRIKUS ZUHANYKABINOK

Modell	A1×A2	Üvegvonallal mérete (Y1×Y2)	Elemek	Essenza Black PTJ Termékkód	HUF listaár	Termékkód	HUF listaár
PTJ 80×90 B ajtó rövidebb oldalon	800×900	767-782×867-882	PTJ ajtó B	1385010-54-01L*	347 500	1385010-XX-01L*	367 000
			PTJ oldalfalak 80 Z×90 S	1385052-01-01*		1385052-01-01*	
PTJ 80×90 J ajtó rövidebb oldalon	800×900	767-782×867-882	PTJ ajtó J	1385010-54-01R*	347 500	1385010-XX-01R*	367 000
			PTJ oldalfalak 80 Z×90 S	1385052-01-01*		1385052-01-01*	
PTJ 90×80 B ajtó hosszabb oldalon	900×800	867-882×767-782	PTJ ajtó B	1385010-54-01L*	347 500	1385010-XX-01L*	367 000
			PTJ oldalfalak 90 Z×80 S	1385053-01-01*		1385053-01-01*	
PTJ 90×80 J ajtó hosszabb oldalon	900×800	867-882×767-782	PTJ ajtó J	1385010-54-01R*	347 500	1385010-XX-01R*	367 000
			PTJ oldalfalak 90 Z×80 S	1385053-01-01*		1385053-01-01*	
PTJ 80×100 B ajtó rövidebb oldalon	800×1000	767-782×967-982	PTJ ajtó B	1385010-54-01L	347 500	1385010-XX-01L	367 000
			PTJ oldalfalak 80 Z×100 S	1385054-01-01		1385054-01-01	
PTJ 80×100 J ajtó rövidebb oldalon	800×1000	767-782×967-982	PTJ ajtó J	1385010-54-01R	347 500	1385010-XX-01R	367 000
			PTJ oldalfalak 80 Z×100 S	1385054-01-01		1385054-01-01	
PTJ 100×80 B ajtó hosszabb oldalon	1000×800	967-982×767-782	PTJ ajtó B	1385010-54-01L	348 900	1385010-XX-01L	368 400
			PTJ oldalfalak 100 Z×80 S	1385055-01-01		1385055-01-01	
PTJ 100×80 J ajtó hosszabb oldalon	1000×800	967-982×767-782	PTJ ajtó J	1385010-54-01R	348 900	1385010-XX-01R	368 400
			PTJ oldalfalak 100 Z×80 S	1385055-01-01		1385055-01-01	
PTJ 90×100 B ajtó rövidebb oldalon	900×1000	867-882×967-982	PTJ ajtó B	1385010-54-01L	356 100	1385010-XX-01L	375 600
			PTJ oldalfalak 90 Z×100 S	1385056-01-01		1385056-01-01	
PTJ 90×100 J ajtó rövidebb oldalon	900×1000	867-882×967-982	PTJ ajtó J	1385010-54-01R	356 100	1385010-XX-01R	375 600
			PTJ oldalfalak 90 Z×100 S	1385056-01-01		1385056-01-01	
PTJ 100×90 B ajtó hosszabb oldalon	1000×900	967-982×867-882	PTJ ajtó B	1385010-54-01L	356 100	1385010-XX-01L	375 600
			PTJ oldalfalak 100 Z×90 S	1385057-01-01		1385057-01-01	
PTJ 100×90 J ajtó hosszabb oldalon	1000×900	967-982×867-882	PTJ ajtó J	1385010-54-01R	356 100	1385010-XX-01R	375 600
			PTJ oldalfalak 100 Z×90 S	1385057-01-01		1385057-01-01	

A termékkódban az „XX” szimbólumot cseréljük a kiválasztott profilkódra: **09, 91, 92, 93, 99**

* A jelölt zuhanykabinokhoz burkolható zuhanytálca vagy zuhanyfolyóka beépítését ajánljuk.

A1×A2: tálca szélessége

Toldóprofil	Méret	Profilszín	Termékkód	HUF listaár
U Toldóprofil Essenza 2 cm , faliprofilhoz	20	fekete	P01-154200054	24 300

Az aszimmetrikus kabin rendelése előtt feltétlen olvassa el a rendelési segédletet a Radaway katalógus végén!

Elérhető az alábbi profilszínekben:

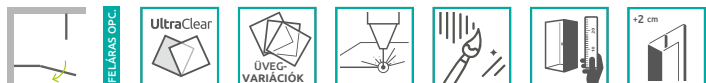

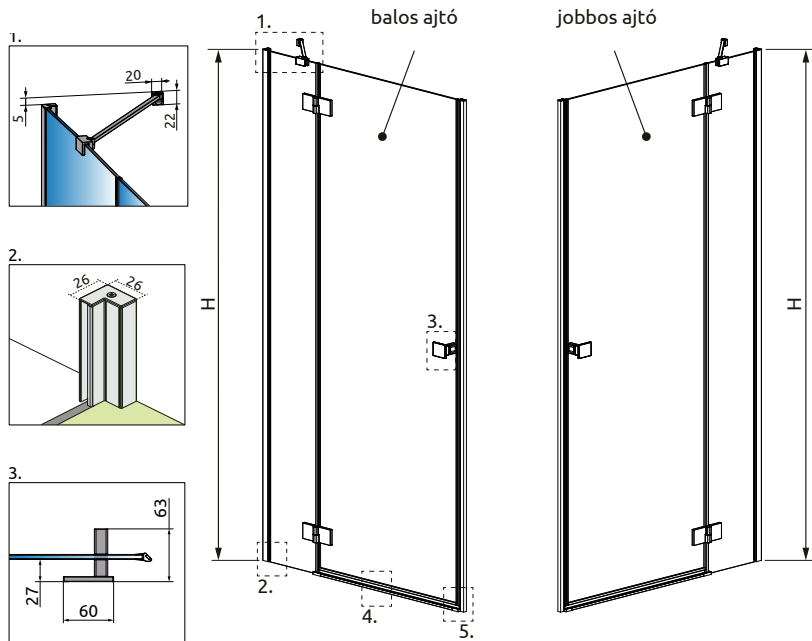

Zuhanyajtók	X	B	C	D	H
DWJ 80	790-813	520	254-269	505	2000
DWJ 90	890-913	620	254-269	605	2000
DWJ 100	990-1013	620	354-369	605	2000
DWJ 110	1090-1113	820	254-269	805	2000
DWJ 120	1190-1213	820	354-369	805	2000
DWJ 130	1290-1313	820	454-469	805	2000

ZUHANYAJTÓK

A termékódban az „XX” szimbólumot cseréljük a kiválasztott profilkódra: **09, 91, 92, 93, 99**

Modell	Magasság (H)	Essenza DWJ			
		Essenza Black DWJ Termékkód	HUF listaár	Termékkód	HUF listaár
DWJ 80 B	2000	1385012-54-01L	246 600	1385012-XX-01L	262 000
DWJ 80 J	2000	1385012-54-01R	246 600	1385012-XX-01R	262 000
DWJ 90 B	2000	1385013-54-01L	253 700	1385013-XX-01L	270 500
DWJ 90 J	2000	1385013-54-01R	253 700	1385013-XX-01R	270 500
DWJ 100 B	2000	1385014-54-01L	261 900	1385014-XX-01L	276 600
DWJ 100 J	2000	1385014-54-01R	261 900	1385014-XX-01R	276 600
DWJ 110 B	2000	1385015-54-01L	268 300	1385015-XX-01L	283 800
DWJ 110 J	2000	1385015-54-01R	268 300	1385015-XX-01R	283 800
DWJ 120 B	2000	1385016-54-01L	276 000	1385016-XX-01L	291 000
DWJ 120 J	2000	1385016-54-01R	276 000	1385016-XX-01R	291 000
DWJ 130 B	2000	1385017-54-01L	281 900	1385017-XX-01L	298 300
DWJ 130 J	2000	1385017-54-01R	281 900	1385017-XX-01R	298 300

Toldóprofil	Méret	Profilszín	Termékkód	HUF listaár
U Toldóprofil Essenza 2 cm, faliprofilhoz	20	fekete	P01-154200054	24 300



Essenza DWJ

Általános információk

Modo New
Modo X
Modo F



Furo



Idea



Essenza Pro



Essenza

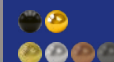

Nes



Premium Pro



Elérhető az alábbi profilszínekben:



*csak a fixüveg felőli oldalra szerelhető

Essenza Black DWJS



311.100 Ft-tól

A Essenza Black DWJS zuhanyajtó 2 elemből áll: ajtó és ajtó fix rész.
A zuhanyajtó rendelésekor 2 termékkódot kell megadni.

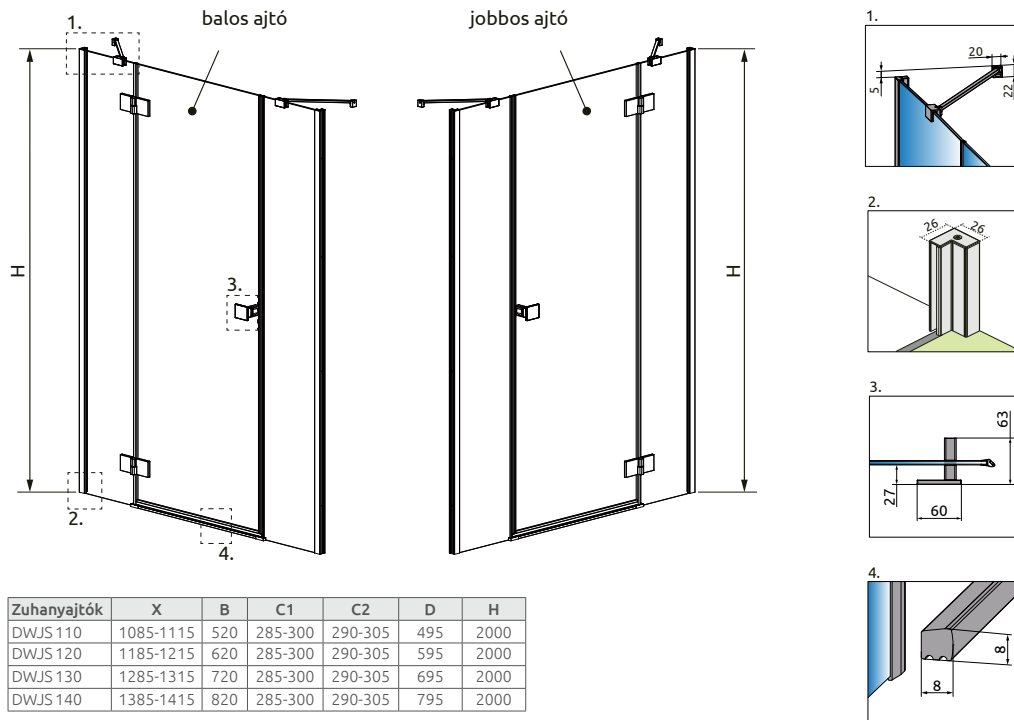

Zuhanyajtók	X	B	C1	C2	D	H
DWJS 110	1085-1115	520	285-300	290-305	495	2000
DWJS 120	1185-1215	620	285-300	290-305	595	2000
DWJS 130	1285-1315	720	285-300	290-305	695	2000
DWJS 140	1385-1415	820	285-300	290-305	795	2000

ZUHANYAJTÓK

Modell	Szélesség (X)	Magasság (H)	Termékkód	HUF listaár
DWJS 110 B	1085-1115	2000	1385030-54-01L	311 100
			1384090-01-01	
DWJS 110 J	1085-1115	2000	1385030-54-01R	311 100
			1384090-01-01	
DWJS 120 B	1185-1215	2000	1385031-54-01L	321 200
			1384090-01-01	
DWJS 120 J	1185-1215	2000	1385031-54-01R	321 200
			1384090-01-01	
DWJS 130 B	1285-1315	2000	1385032-54-01L	330 700
			1384090-01-01	
DWJS 130 J	1285-1315	2000	1385032-54-01R	330 700
			1384090-01-01	
DWJS 140 B	1385-1415	2000	1385033-54-01L	336 600
			1384090-01-01	
DWJS 140 J	1385-1415	2000	1385033-54-01R	336 600
			1384090-01-01	

Elérhető az alábbi profilszínekben:



54 Fekete



FELÁRAS OPC



Toldóprofil	Méret	Profilszín	Termékkód	HUF listaár
U Toldóprofil Essenza 2 cm , falprofilhoz	20	fekete	P01-154200054	24 300

Egyedi zuhanykabinok gyorsan, pontosan

Egyszerűen, gyorsan az Ön fürdőszobájára szabva!

A Radaway nem ismer lehetetlent. Amennyiben nem találta meg a megfelelő méretű kabinját, akkor ebben is segítünk.

El tudunk készíteni a tetőtérben, kádvégeken elképzelt kialakításokat is.



Látogassa meg a konfigurator.radaway.hu weboldalt, és készítse el saját zuhanykabinját! Küldje el az info@radaway.hu e-mail címre, hogy pontos árajánlatot adhassunk Önnek.



Amennyiben bizonytalan a méretek megadásában, akkor kérje szerelőnk segítségét, aki nem csak pontosan felméri a helységet, hanem be is szereli egyedi zuhanykabinját!

Az egyedi méretű termék helyszíni felméréseinek a díja országosan 17.900 Ft.



Az egyedi kabinok készítésének határideje jellemzően **3-4 hét.**



Keressen meg minket, és megvalósítjuk zuhanykabin elképzelését: konfigurator.radaway.hu

NES

A legnagyobb szabadság. Az Nes speciális profilzsarjaival a zuhanyajtó kifelé és befelé a legnagyobb méretben nyitható, így egy kisebb fürdőszobában sem kell kompromisszumot kötni a térrel.



Nagy stabilitást biztosító tartórudak



6 mm vastag edzett biztonsági üveg



Precíz víz zárást biztosító emelőmechanikás profilzsaré az üveg teljes hosszában



Az állítható fekete takaróprofil lehetővé teszi a fal függőleges eltéréseinek kiigazítását 15 mm-es tartományban.



Elegáns, praktikus fekete elemek.



Integrált gumiütköző a fogantyú belső felületén.

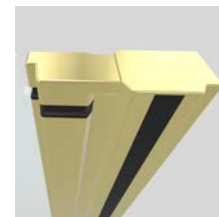

A szálciszolt arany szerelvények belső takaró elemei fekete színűek.

VÁLASZTHATÓ ÜVEGTÍPUS



01 Átlátszó



56, 58 Frame



55, 57 Factory

VÁLASZTHATÓ PROFILSZÍNEK

Profiljaink minden színben kellően ellenállóak a korrózióval szemben.



01 Króm



54 Fekete

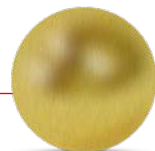

99 Szálciszolt Arany

ÚJDONSÁG

A zuhanyszerelvények elemei között árnyalati eltérés lehetséges.



Fekete zuhanykabinjához a megrendeléskor választhat fekete mágnescsíkot. Igényét megrendeléskor határozottan jelezze.

ALAPTULAJDONSÁGOK (ikonmagyarázat: hátsó borítóbelső)

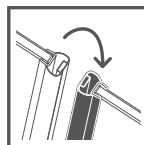
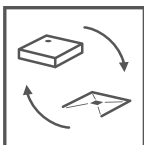

FELÁRRAL RENDELHETŐK (ikonmagyarázat: hátsó borítóbelső)

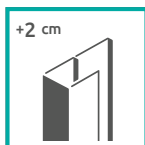
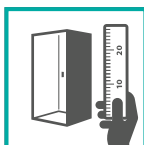
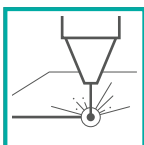
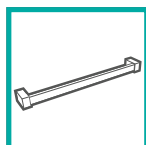

UltraClear üveg a PDD modelleknél nem elérhető.



Általános információk

Modo New
Modo X
Modo F

Nes



Furo



Idea



Essenza Pro



Essenza



Nes



Premium Pro



A képen a szállcsiszolt arany Nes KDS I zuhanykabin látható.

Nes KDD I



Nes KDD I szálcsiszolt arany

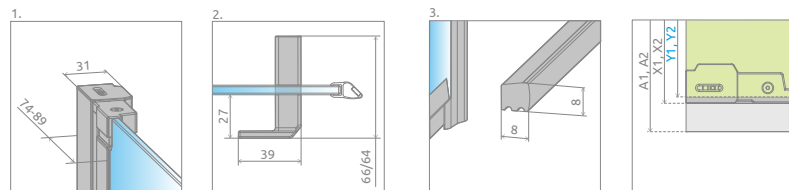
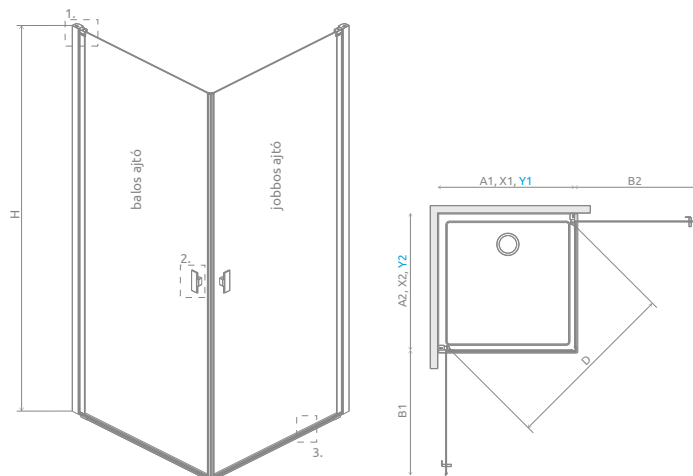

Zuhanykabin	A1	A2	X1	X2	Y1	Y2	B1	B2	D	H
KDD I 80B×80J	800	800	775-790	775-790	770-785	770-785	704	704	970	2000
KDD I 80B×90J	800	900	775-790	875-890	770-785	870-885	704	804	1043	2000
KDD I 80B×100J	800	1000	775-790	975-990	770-785	970-985	704	904	1120	2000
KDD I 90B×80J	900	800	875-890	775-790	870-885	770-785	804	704	1043	2000
KDD I 90B×90J	900	900	875-890	875-890	870-885	870-885	804	804	1111	2000
KDD I 90B×100J	900	1000	875-890	975-990	870-885	970-985	804	904	1184	2000
KDD I 100B×80J	1000	800	975-990	775-790	970-985	770-785	904	704	1120	2000
KDD I 100B×90J	1000	900	975-990	875-890	970-985	870-885	904	804	1184	2000
KDD I 100B×100J	1000	1000	975-990	975-990	970-985	970-985	904	904	1253	2000

ZUHANYKABIN BALOS AJTÓK

Modell	Nes KDD Black Termékkód	HUF listaár	Nes KDD szálcsiszolt arany Termékkód	HUF listaár
KDD I 80 B	10021080-54-01L	174 000	10021080-99-01L	199 200
KDD I 90 B	10021090-54-01L	181 500	10021090-99-01L	206 200
KDD I 100 B	10021100-54-01L	191 400	10021100-99-01L	218 200

ZUHANYKABIN JOBBOS AJTÓK

Modell	Nes KDD Black Termékkód	HUF listaár	Nes KDD szálcsiszolt arany Termékkód	HUF listaár
KDD I 80 J	10021080-54-01R	174 000	10021080-99-01R	199 200
KDD I 90 J	10021090-54-01R	181 500	10021090-99-01R	206 200
KDD I 100 J	10021100-54-01R	191 400	10021100-99-01R	218 200

Toldóprofilok	Szín	Termékkód	HUF listaár
U toldóprofil +2 cm	Fekete	P01-276200054	22 000

A Nes KDD I zuhanykabin 2 elemből áll: jobbbs és balos ajtó.
A zuhanykabin rendelésekor 2 termékkódot kell megadni.
(Példa: 1 db KDD I 80B + 1 db KDD I 80J = 80x80-as zuhanykabin)

Elérhető az alábbi profilszínekben:



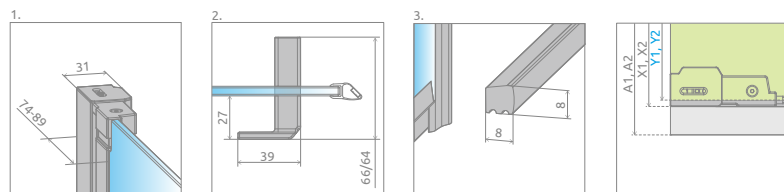
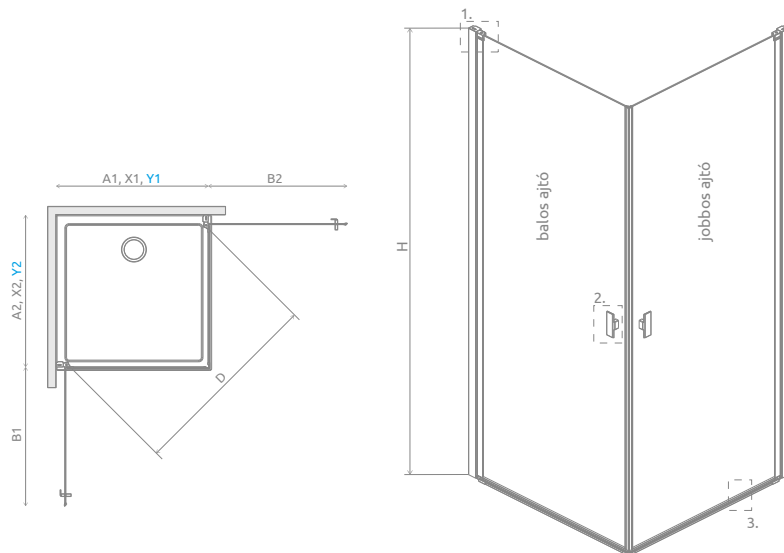

Zuhanykabin	A1	A2	X1	X2	Y1	Y2	B1	B2	D	H
KDD I 80B×80J	800	800	775-790	775-790	770-785	770-785	704	704	970	2000
KDD I 80B×90J	800	900	775-790	875-890	770-785	870-885	704	804	1043	2000
KDD I 80B×100J	800	1000	775-790	975-990	770-785	970-985	704	904	1120	2000
KDD I 90B×80J	900	800	875-890	775-790	870-885	770-785	804	704	1043	2000
KDD I 90B×90J	900	900	875-890	875-890	870-885	870-885	804	804	1111	2000
KDD I 90B×100J	900	1000	875-890	975-990	870-885	970-985	804	904	1184	2000
KDD I 100B×80J	1000	800	975-990	775-790	970-985	770-785	904	704	1120	2000
KDD I 100B×90J	1000	900	975-990	875-890	970-985	870-885	904	804	1184	2000
KDD I 100B×100J	1000	1000	975-990	975-990	970-985	970-985	904	904	1253	2000

ZUHANYKABIN BALOS AJTÓK

Modell	Termékkód	HUF listaár
KDD I 80 B	10021080-54-56L	254 800
KDD I 90 B	10021090-54-56L	266 800
KDD I 100 B	10021100-54-56L	287 000

ZUHANYKABIN JOBBOS AJTÓK

Modell	Termékkód	HUF listaár
KDD I 80 J	10021080-54-56R	254 800
KDD I 90 J	10021090-54-56R	266 800
KDD I 100 J	10021100-54-56R	287 000

Toldóprofilok	Szín	Termékkód	HUF listaár
U toldóprofil +2 cm	Fekete	P01-276200054	22 000

Nes Black KDD I Frame



509.600 Ft-tól

A Nes Black KDD I Frame zuhanykabin 2 elemből áll: jobbos és balos ajtó.
A zuhanykabin rendelésekor 2 termékkódot kell megadni.
(Példa: 1 db KDD I 80B + 1 db KDD I 80J = 80x80-as zuhanykabin)

Általános információk

Modo New
Modo X
Modo F



Furo

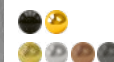

Idea



Essenza Pro



Essenza

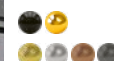

Nes



Elérhető az alábbi profilszínben:



Premium Pro



Nes Black KDD I Factory



509.600 Ft-tól

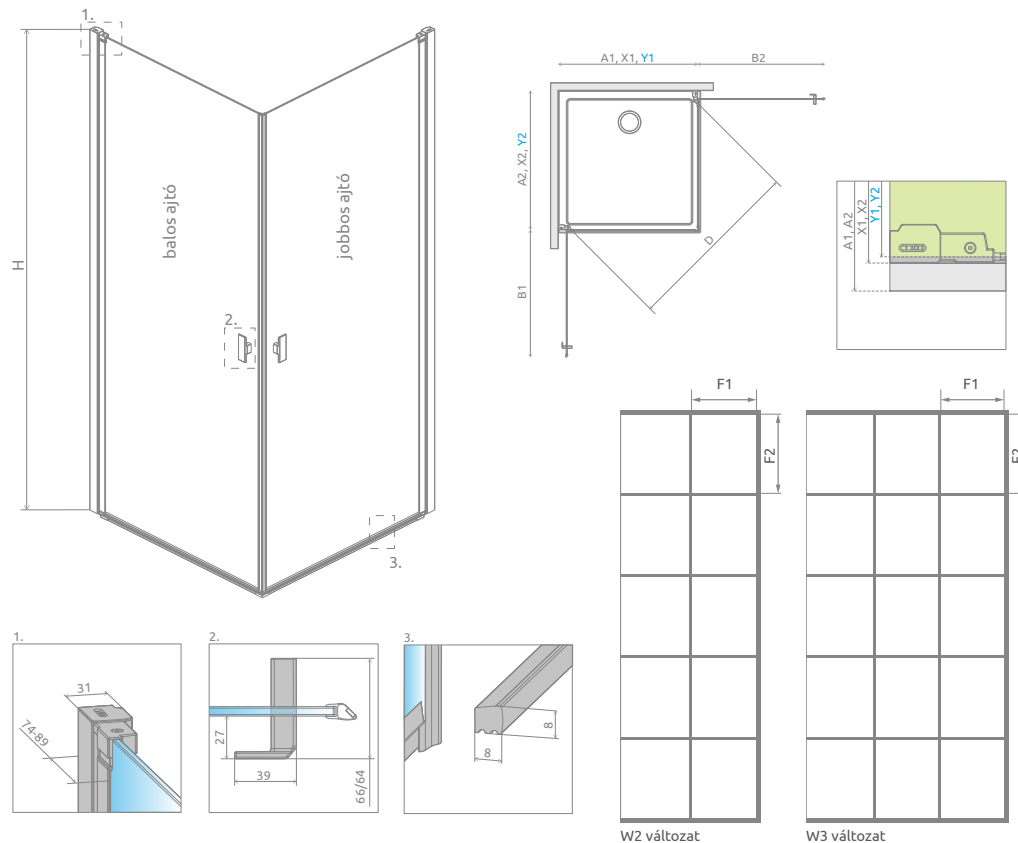

Zuhanykabin	A1	A2	X1	X2	Y1	Y2	B1	B2	D	H	F1	F2	Változat
KDD I 80B×80J	800	800	775-790	775-790	770-785	770-785	704	704	970	2000	325L×325R	382	W2×W2
KDD I 80B×90J	800	900	775-790	875-890	770-785	870-885	704	804	1043	2000	325L×375R	382	W2×W2
KDD I 80B×100J	800	1000	775-790	975-990	770-785	970-985	704	904	1120	2000	325L×280R	382	W2×W3
KDD I 90B×80J	900	800	875-890	775-790	870-885	770-785	804	704	1043	2000	375L×325R	382	W2×W2
KDD I 90B×90J	900	900	875-890	875-890	870-885	870-885	804	804	1111	2000	375L×375R	382	W2×W2
KDD I 90B×100J	900	1000	875-890	975-990	870-885	970-985	804	904	1184	2000	375L×280R	382	W2×W3
KDD I 100B×80J	1000	800	975-990	775-790	970-985	770-785	904	704	1120	2000	280L×325R	382	W3×W2
KDD I 100B×90J	1000	900	975-990	875-890	970-985	870-885	904	804	1184	2000	280L×375R	382	W3×W2
KDD I 100B×100J	1000	1000	975-990	975-990	970-985	970-985	904	904	1253	2000	280L×280R	382	W3×W3

ZUHANYKABIN BALOS AJTÓK

Modell	Termékkód	HUF listaár
KDD I 80 B	10021080-54-55L	254 800
KDD I 90 B	10021090-54-55L	266 800
KDD I 100 B	10021100-54-55L	287 000

ZUHANYKABIN JOBBOS AJTÓK

Modell	Termékkód	HUF listaár
KDD I 80 J	10021080-54-55R	254 800
KDD I 90 J	10021090-54-55R	266 800
KDD I 100 J	10021100-54-55R	287 000

Toldóprofilok	Szín	Termékkód	HUF listaár
U toldóprofil +2 cm	Fekete	P01-276200054	22 000

Elérhető az alábbi profilszínekben:



54 Fekete

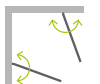

FELÁRS OTC



+2 cm

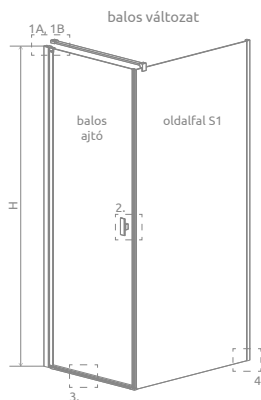
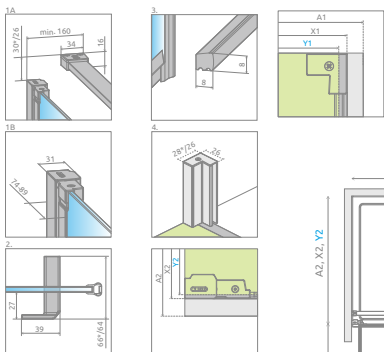

Nes KDJ I szálciszolt arany

Oldalfal S1	A2	X2	Y2
S1 70	700	675-690	670-685
S1 75	750	725-740	720-735
S1 80	800	775-790	770-785
S1 90	900	875-890	870-885
S1100	1000	975-990	970-985

Nyílóajtó	A1	X1	Y1	B	D	H
KDJ I 80	800	775-790	770-785	696	696	2000
KDJ I 90	900	875-890	870-885	796	796	2000
KDJ I 100	1000	975-990	970-985	896	896	2000

ZUHANYKABIN AJTÓK

Modell	Nes KDJ Black Termékkód	HUF listaár	Nes KDJ Szálciszolt arany Termékkód	HUF listaár
KDJ I 80 B	10022080-54-01L	213 200	10022080-99-01L	242 900
KDJ I 80 J	10022080-54-01R	213 200	10022080-99-01R	242 900
KDJ I 90 B	10022090-54-01L	219 500	10022090-99-01L	248 600
KDJ I 90 J	10022090-54-01R	219 500	10022090-99-01R	248 600
KDJ I 100 B	10022100-54-01L	225 600	10022100-99-01L	254 600
KDJ I 100 J	10022100-54-01R	225 600	10022100-99-01R	254 600

OLDALFALAK

Modell	Magasság	Termékkód	HUF listaár
S1 70	2000	10039070-01-01	63 300
S1 75	2000	10039075-01-01	71 900
S1 80	2000	10039080-01-01	74 000
S1 90	2000	10039090-01-01	82 600
S1 100	2000	10039100-01-01	89 000

A1, A2: tálca szélessége, Y1, Y2: üvegvonal mérete, H: magasság

Toldóprofilok	Szín	Termékkód	HUF listaár
U toldóprofil +2 cm	Fekete	P01-276200054	22 000

Nes KDJ I



276.500 Ft-tól

A Nes KDJ I zuhanykabin 2 elemből áll: ajtó és oldalfal.
A zuhanykabin rendelésekor 2 termékkódot kell megadni.
(Példa: 1 db KDJ I 80B + 1 db S1 80 = 80x80-as balos zuhanykabin)

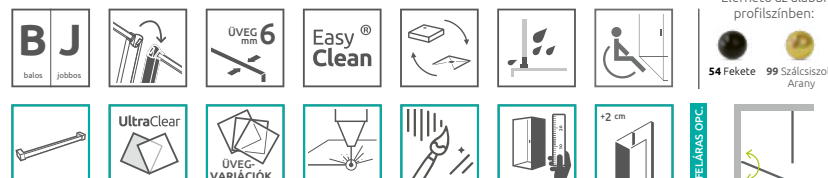

Általános információk

Modo New
Modo X
Modo F

Furo

Idea

Essenza Pro

Essenza

Nes

Premium Pro

Nes Black KDJ I Frame



417.900 Ft-tól

A Nes Black KDJ I Frame zuhanykabin 2 elemből áll: ajtó és oldalfal.
A zuhanykabin rendelésekor 2 termékkódot kell megadni.
(Példa: 1 db KDJ I 80B + 1 db S1 80 = 80x80-as balos zuhanykabin)

Elérhető az alábbi profilszínekben:



54 Fekete



balos jobbos



FELÁRAS OPC.



+2 cm

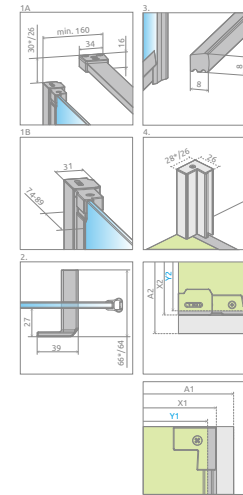
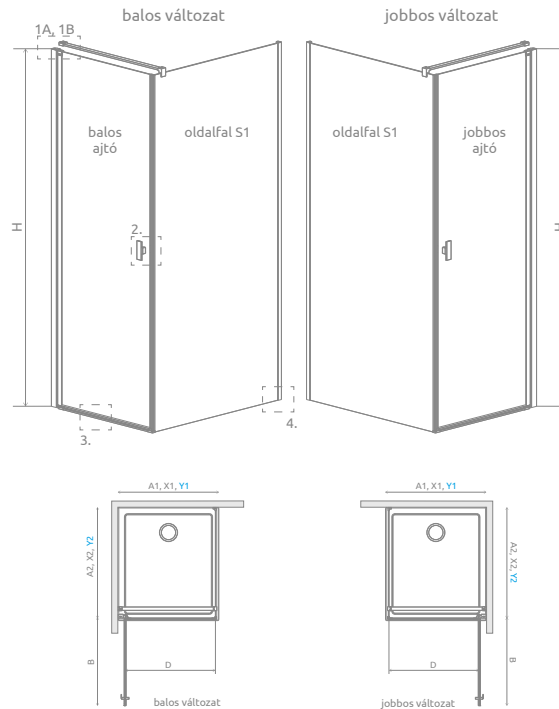

Nyílőajtó	A1	X1	Y1	B	D	H
KDJ I 80	800	775-790	770-785	696	696	2000
KDJ I 90	900	875-890	870-885	796	796	2000
KDJ I 100	1000	975-990	970-985	896	896	2000

Oldalfal	A2	X2	Y2
S1 70	700	675-690	670-685
S1 75	750	725-740	720-735
S1 80	800	775-790	770-785
S1 90	900	875-890	870-885
S1100	1000	975-990	970-985

ZUHANYKABIN AJTÓK

Modell	Termékkód	HUF listaár
KDJ I 80 B	10022080-54-56L	289 600
KDJ I 80 J	10022080-54-56R	289 600
KDJ I 90 B	10022090-54-56L	302 200
KDJ I 90 J	10022090-54-56R	302 200
KDJ I 100 B	10022100-54-56L	321 200
KDJ I 100 J	10022100-54-56R	321 200

OLDALFALAK

Modell	Termékkód	HUF listaár
S1 70	10039070-54-56	128 300
S1 75	10039075-54-56	144 200
S1 80	10039080-54-56	146 700
S1 90	10039090-54-56	163 500
S1 100	10039100-54-56	182 900

A1, A2: tálca szélessége, Y1, Y2: üvegvonal mérete, H: magasság

Toldóprofilok	Szín	Termékkód	HUF listaár
U toldóprofil +2 cm	Fekete	P01-276200054	22 000

Nes KDJ II



280.700 Ft-tól



Nes KDJ II szálcsiszolt arany

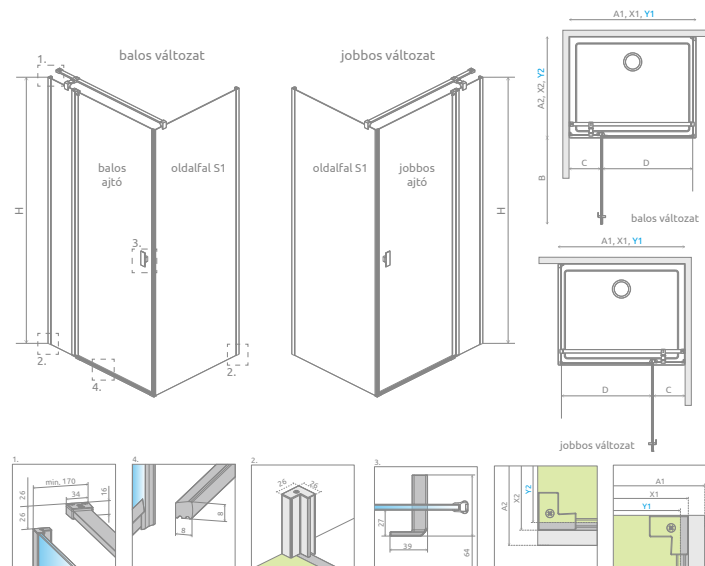

Nyílőajtó	A1	X1	Y1	B	C	D	H
KDJ II 80	800	775-790	770-785	496	245-260	496	2000
KDJ II 90	900	875-890	870-885	596	245-260	596	2000
KDJ II 100	1000	975-990	970-985	696	245-260	696	2000
KDJ II 110	1100	1075-1090	1070-1085	696	345-360	696	2000
KDJ II 120	1200	1175-1190	1170-1185	796	345-360	796	2000

Oldalfal	A2	X2	Y2
S1 70	700	675-690	670-685
S1 75	750	725-740	720-735
S1 80	800	775-790	770-785
S1 90	900	875-890	870-885
S1 100	1000	975-990	970-985

ZUHANYKABIN AJTÓK

Modell	Nes KDJ II Black Termékkód	HUF listaár	Nes KDJ II Szálcsiszolt arany Termékkód	HUF listaár
KDJ II 80 B	10032080-54-01L	217 400	10032080-99-01L	246 000
KDJ II 80 J	10032080-54-01R	217 400	10032080-99-01R	246 000
KDJ II 90 B	10032090-54-01L	218 800	10032090-99-01L	252 200
KDJ II 90 J	10032090-54-01R	218 800	10032090-99-01R	252 200
KDJ II 100 B	10032100-54-01L	234 900	10032100-99-01L	264 200
KDJ II 100 J	10032100-54-01R	234 900	10032100-99-01R	264 200
KDJ II 110 B	10032110-54-01L	242 000	10032110-99-01L	271 000
KDJ II 110 J	10032110-54-01R	242 000	10032110-99-01R	271 000
KDJ II 120 B	10032120-54-01L	245 500	10032120-99-01L	277 600
KDJ II 120 J	10032120-54-01R	245 500	10032120-99-01R	277 600

OLDALFALAK

Modell	Magasság	Termékkód	HUF listaár
S1 70	2000	10039070-01-01	63 300
S1 75	2000	10039075-01-01	71 900
S1 80	2000	10039080-01-01	74 000
S1 90	2000	10039090-01-01	82 600
S1 100	2000	10039100-01-01	89 000

Toldóprofilok	Szín	Termékkód	HUF listaár
U toldóprofil +2 cm	Fekete	P01-276200054	22 000

A Nes KDJ II zuhanykabin 2 elemből áll: ajtó és oldalfal.
A zuhanykabin rendelésekor 2 termékkódot kell megadni.
(Példa: 1 db KDJ II 80B + 1 db S1 80 = 80x80-as balos zuhanykabin)

Elérhető az alábbi profilszínekben:



54 Fekete 99 Szálcsiszolt Arany



balos jobb



FELÁRS OTC



+2 cm

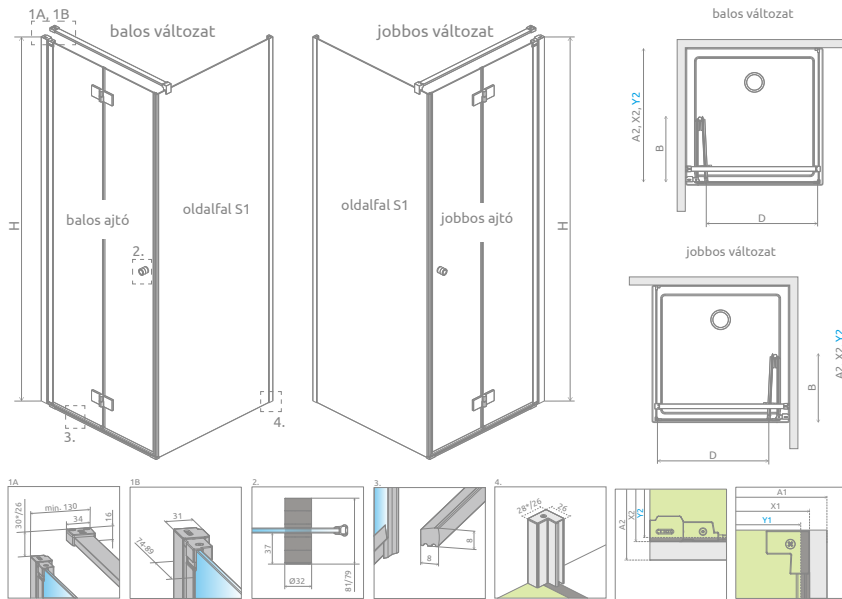

Nyílőajtó	A1	X1	Y1	B	D	H
KDJ-B 80	800	775-790	770-785	377	650	2000
KDJ-B 90	900	875-890	870-885	427	750	2000
KDJ-B 100	1000	975-990	970-985	477	850	2000

Oldalfal	A2	X2	Y2
S1 70	700	675-690	670-685
S1 75	750	725-740	720-735
S1 80	800	775-790	770-785
S1 90	900	875-890	870-885
S1100	1000	975-990	970-985

ZUHANYKABIN AJTÓK

Modell	Nes KDJ-B Black Termékkód	HUF listaár	Nes KDJ-B Szálcsiszolt arany Termékkód	HUF listaár
KDJ-B 80 B	10025080-54-01L	302 400	10025080-99-01L	343 000
KDJ-B 80 J	10025080-54-01R	302 400	10025080-99-01R	343 000
KDJ-B 90 B	10025090-54-01L	312 600	10025090-99-01L	357 700
KDJ-B 90 J	10025090-54-01R	312 600	10025090-99-01R	357 700
KDJ-B 100 B	10025100-54-01L	326 000	10025100-99-01L	373 400
KDJ-B 100 J	10025100-54-01R	326 000	10025100-99-01R	373 400

OLDALFALAK

Modell	Magasság	Termékkód	HUF listaár
S1 70	2000	10039070-01-01	63 300
S1 75	2000	10039075-01-01	71 900
S1 80	2000	10039080-01-01	74 000
S1 90	2000	10039090-01-01	82 600
S1 100	2000	10039100-01-01	89 000

A1, A2: tálcá szélessége, Y1, Y2: üvegvonal mérete, H: magasság

Toldóprofilok	Szín	Termékkód	HUF listaár
U toldóprofil +2 cm	Fekete	P01-276200054	22 000

Nes KDJ-B



Kiegészítő fogantyú. Minden csuklós ajtóhoz ajánljunk.

Fekete: BF-054
Szálcsiszolt arany: BF-099
Ára: 19.000 Ft

365.700 Ft-tól

A Nes KDJ-B zuhanykabin 2 elemből áll: ajtó és oldalfal.
A zuhanykabin rendelésekor 2 termékkódot kell megadni.
(Példa: 1 db KDJ-B 80B + 1 db S1 80 = 80x80-as balos zuhanykabin)

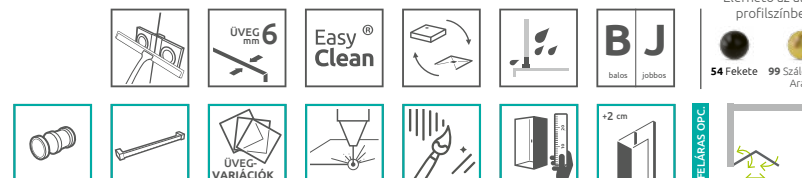

Általános információk

Modo New
Modo X
Modo F

Furo

Idea

Essenza Pro

Essenza

Nes

Premium Pro

Nes Black KDS II



316.900 Ft-tól

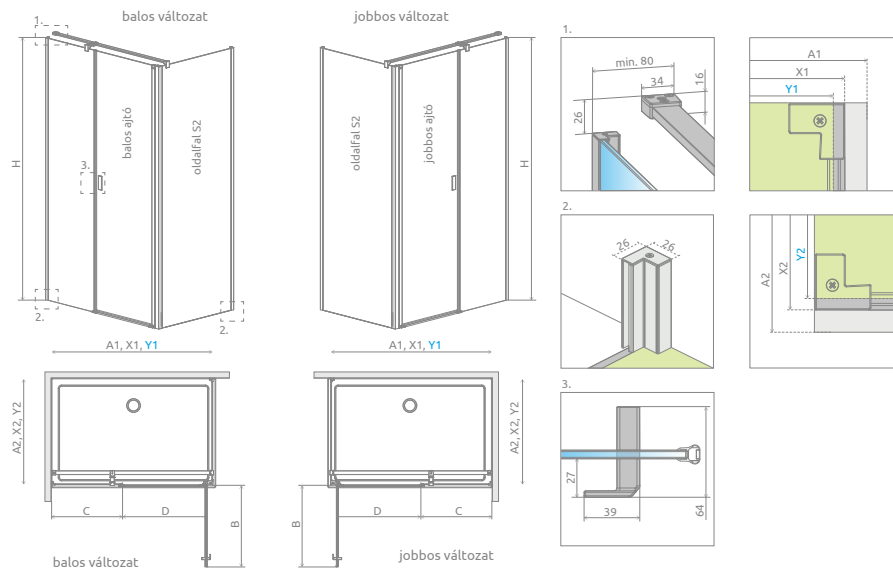

Nyílóajtó	A1	X1	Y1	B	C	D	H
KDS II 90	900	875-890	870-885	596	212-227	596	2000
KDS II 100	1000	975-990	970-985	596	312-327	596	2000
KDS II 110	1100	1075-1090	1070-1085	596	412-427	596	2000
KDS II 120	1200	1175-1190	1170-1185	596	512-527	596	2000

Oldalfal	A2	X2	Y2
S2 70	700	675-690	670-685
S2 75	750	725-740	720-735
S2 80	800	775-790	770-785
S2 90	900	875-890	870-885
S2100	1000	975-990	970-985

ZUHANYKABIN AJTÓK

Modell	A1	Y1	H	Termékkód	HUF listaár
KDS II 90 B	900	870-885	2000	10033090-54-01L	225 600
KDS II 90 J	900	870-885	2000	10033090-54-01R	225 600
KDS II 100 B	1000	970-985	2000	10033100-54-01L	234 900
KDS II 100 J	1000	970-985	2000	10033100-54-01R	234 900
KDS II 110 B	1100	1070-1085	2000	10033110-54-01L	244 400
KDS II 110 J	1100	1070-1085	2000	10033110-54-01R	244 400
KDS II 120 B	1200	1170-1185	2000	10033120-54-01L	247 300
KDS II 120 J	1200	1170-1185	2000	10033120-54-01R	247 300

OLDALFALAK

Modell	A2	Y2	H	Termékkód	HUF listaár
S2 70	700	670-685	2000	10040070-54-01	91 300
S2 75	750	720-735	2000	10040075-54-01	94 400
S2 80	800	770-785	2000	10040080-54-01	97 400
S2 90	900	870-885	2000	10040090-54-01	102 000
S2 100	1000	970-985	2000	10040100-54-01	112 600

A1, A2: tálcá szélessége, Y1, Y2: üvegvonal mérete, H: magasság

Toldóprofilok	Szín	Termékkód	HUF listaár
U toldóprofil +2 cm	Fekete	P01-276200054	22 000

Elérhető az alábbi profilszínekben:



54 Fekete



Easy Clean®



balos jobbos



FELÁRAS OPC.



UltraClear



ÜVEG VARIÁCIÓK



+2 cm

SZIMMETRIKUS ZUHANYKABINOK

Modell	Tálca szélessége	Elemek	Nes PTJ Black Termékkód	HUF listaár	Nes PTJ Szálcsiszolt arany Termékkód	HUF listaár
PTJ 80×80 B	800×800	PTJ ajtó B	10052000-54-01L	260 500	10052000-99-01L	294 600
		PTJ oldalfalak 80 Z×80 S	10052500-54-01		10052500-99-01	
PTJ 80×80 J	800×800	PTJ ajtó J	10052000-54-01R	260 500	10052000-99-01R	294 600
		PTJ oldalfalak 80 Z×80 S	10052500-54-01		10052500-99-01	
PTJ 90×90 B	900×900	PTJ ajtó B	10052000-54-01L	285 400	10052000-99-01L	324 900
		PTJ oldalfalak 90 Z×90 S	10052900-54-01		10052900-99-01	
PTJ 90×90 J	900×900	PTJ ajtó J	10052000-54-01R	285 400	10052000-99-01R	324 900
		PTJ oldalfalak 90 Z×90 S	10052900-54-01		10052900-99-01	
PTJ 100×100 B	1000×1000	PTJ ajtó B	10052000-54-01L	299 900	10052000-99-01L	340 700
		PTJ oldalfalak 100 Z×100 S	10052100-54-01		10052100-99-01	
PTJ 100×100 J	1000×1000	PTJ ajtó J	10052000-54-01R	299 900	10052000-99-01R	340 700
		PTJ oldalfalak 100 Z×100 S	10052100-54-01		10052100-99-01	

ASZIMMETRIKUS ZUHANYKABINOK

Modell	Tálca szélessége	Elemek	Nes PTJ Black Termékkód	HUF listaár	Nes PTJ Szálcsiszolt arany Termékkód	HUF listaár
PTJ 80×90 B ajtó rövidebb oldalon	800×900	PTJ ajtó B	10052000-54-01L	270 200	10052000-99-01L	301 900
		PTJ oldalfalak 80 Z×90 S	10052600-54-01		10052600-99-01	
PTJ 80×90 J ajtó rövidebb oldalon	800×900	PTJ ajtó J	10052000-54-01R	270 200	10052000-99-01R	301 900
		PTJ oldalfalak 80 Z×90 S	10052600-54-01		10052600-99-01	
PTJ 90×80 B ajtó hosszabb oldalon	900×800	PTJ ajtó B	10052000-54-01L	270 200	10052000-99-01L	311 600
		PTJ oldalfalak 90 Z×80 S	10052300-54-01		10052300-99-01	
PTJ 90×80 J ajtó hosszabb oldalon	900×800	PTJ ajtó J	10052000-54-01R	270 200	10052000-99-01R	311 600
		PTJ oldalfalak 90 Z×80 S	10052300-54-01		10052300-99-01	
PTJ 80×100 B ajtó rövidebb oldalon	800×1000	PTJ ajtó B	10052000-54-01L	282 900	10052000-99-01L	321 300
		PTJ oldalfalak 80 Z×100 S	10052400-54-01		10052400-99-01	
PTJ 80×100 J ajtó rövidebb oldalon	800×1000	PTJ ajtó J	10052000-54-01R	282 900	10052000-99-01R	321 300
		PTJ oldalfalak 80 Z×100 S	10052400-54-01		10052400-99-01	
PTJ 100×80 B ajtó hosszabb oldalon	1000×800	PTJ ajtó B	10052000-54-01L	282 900	10052000-99-01L	321 300
		PTJ oldalfalak 100 Z×80 S	10052200-54-01		10052200-99-01	
PTJ 100×80 J ajtó hosszabb oldalon	1000×800	PTJ ajtó J	10052000-54-01R	282 900	10052000-99-01R	321 300
		PTJ oldalfalak 100 Z×80 S	10052200-54-01		10052200-99-01	
PTJ 90×100 B ajtó rövidebb oldalon	900×1000	PTJ ajtó B	10052000-54-01L	292 000	10052000-99-01L	334 600
		PTJ oldalfalak 90 Z×100 S	10052800-54-01		10052800-99-01	
PTJ 90×100 J ajtó rövidebb oldalon	900×1000	PTJ ajtó J	10052000-54-01R	292 000	10052000-99-01R	334 600
		PTJ oldalfalak 90 Z×100 S	10052800-54-01		10052800-99-01	
PTJ 100×90 B ajtó hosszabb oldalon	1000×900	PTJ ajtó B	10052000-54-01L	292 000	10052000-99-01L	330 900
		PTJ oldalfalak 100 Z×90 S	10052700-54-01		10052700-99-01	
PTJ 100×90 J ajtó hosszabb oldalon	1000×900	PTJ ajtó J	10052000-54-01R	292 000	10052000-99-01R	330 900
		PTJ oldalfalak 100 Z×90 S	10052700-54-01		10052700-99-01	

Az aszimmetrikus kabin rendelése előtt feltétlenül olvassa el a rendelési segédletet a Radaway katalógus végén!

Toldóprofilok	Szín	Termékkód	HUF listaár
U toldóprofil +2 cm	Fekete	P01-276200054	22 000



260.500 Ft-tól

A Nes PTJ zuhanykabin 2 elemből áll: ajtó és oldalfalak.
A zuhanykabin rendelésekor 2 termékkódot kell megadni.

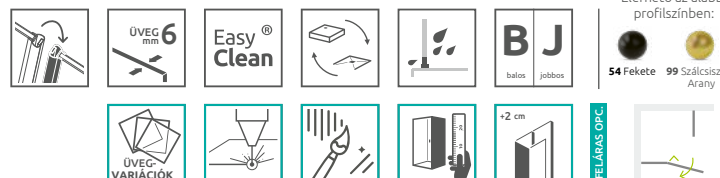

Általános információk

Modo New
Modo X
Modo F

Furo

Idea

Essenza Pro

Essenza

Nes

Premium Pro

Nes DWJ I



Nes DWJ I szálcsiszolt arany

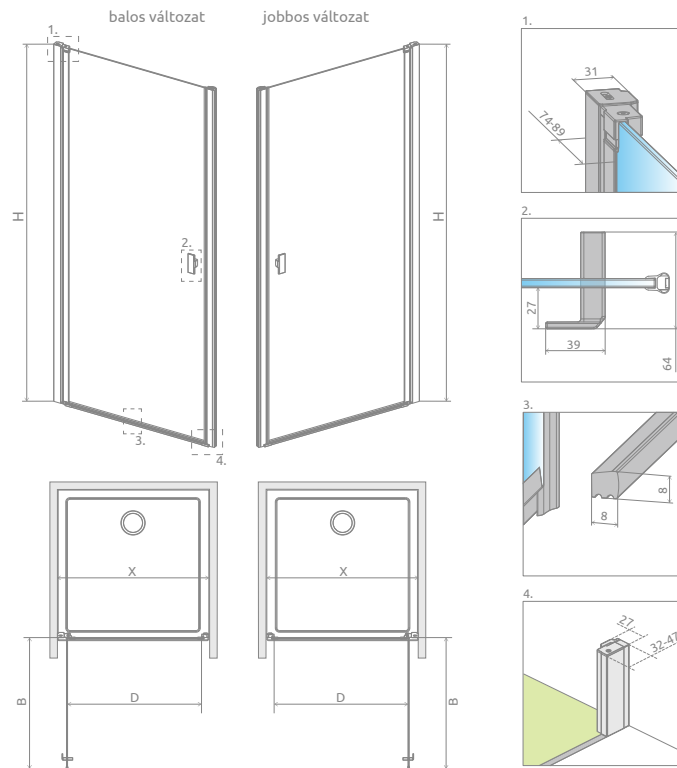

Zuhanyajtó	X	B	D	H
DWJ I 70	680-710	580	580	2000
DWJ I 80	780-810	680	680	2000
DWJ I 90	880-910	780	780	2000
DWJ I 100	980-1010	880	880	2000

ZUHANYKABIN AJTÓK

Modell	Nes DWJ I Black Termékkód	HUF listaár	Nes DWJ I Szálcsiszolt arany Termékkód	HUF listaár
DWJ I 70 B	10026070-54-01L	204 500	10026070-99-01L	232 800
DWJ I 70 J	10026070-54-01R	204 500	10026070-99-01R	232 800
DWJ I 80 B	10026080-54-01L	216 200	10026080-99-01L	242 400
DWJ I 80 J	10026080-54-01R	216 200	10026080-99-01R	242 400
DWJ I 90 B	10026090-54-01L	218 700	10026090-99-01L	248 600
DWJ I 90 J	10026090-54-01R	218 700	10026090-99-01R	248 600
DWJ I 100 B	10026100-54-01L	228 300	10026100-99-01L	259 500
DWJ I 100 J	10026100-54-01R	228 300	10026100-99-01R	259 500

Toldóprofilok	Szín	Termékkód	HUF listaár
U toldóprofil +2 cm (csak a forgó profil felőli oldalra rakható)	Fekete	P01-276200054	22 000
U toldóprofil +2 cm (csak a mágneses oldalra rakható)	Fekete	P01-277200054	20 000

Elérhető az alábbi profilszínekben:



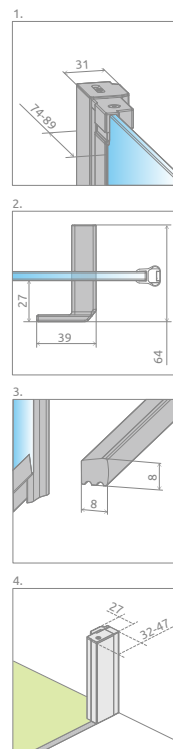
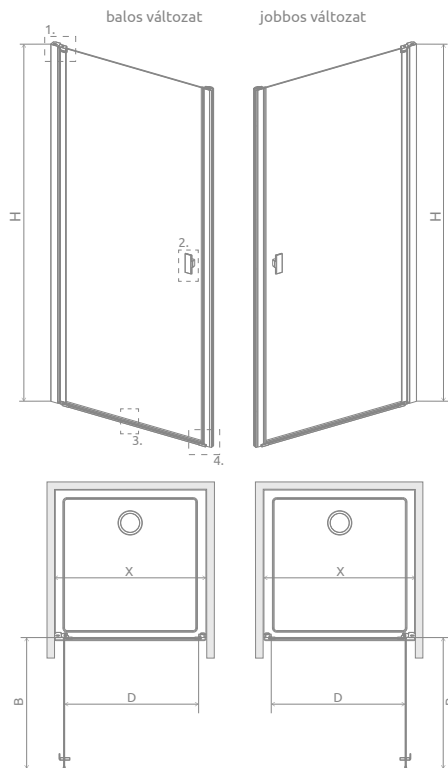

Zuhanyajtó	X	B	D	H
DWJ I 70	680-710	580	580	2000
DWJ I 80	780-810	680	680	2000
DWJ I 90	880-910	780	780	2000
DWJ I 100	980-1010	880	880	2000

ZUHANYAJTÓK

Modell	Szélessége (X)	Magasság (H)	Átlátszó üveggel	HUF listaár
DWJ I 70 B	680-710	2000	10026070-54-56L	272 000
DWJ I 70 J	680-710	2000	10026070-54-56R	272 000
DWJ I 80 B	780-810	2000	10026080-54-56L	290 400
DWJ I 80 J	780-810	2000	10026080-54-56R	290 400
DWJ I 90 B	880-910	2000	10026090-54-56L	302 200
DWJ I 90 J	880-910	2000	10026090-54-56R	302 200
DWJ I 100 B	980-1010	2000	10026100-54-56L	320 900
DWJ I 100 J	980-1010	2000	10026100-54-56R	320 900

X: szélesség, H: magasság

Toldóprofilok	Szín	Termékkód	HUF listaár
U toldóprofil +2 cm (csak a forgó profil felőli oldalra rakható)	Fekete	P01-276200054	22 000
U toldóprofil +2 cm (csak a mágneses oldalra rakható)	Fekete	P01-277200054	20 000



Nes Black DWJ I Frame

Általános információk

Modo New
Modo X
Modo F



Furo

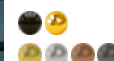

Idea



Essenza Pro



Essenza

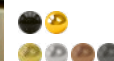

Nes



Premium Pro



Elérhető az alábbi profilszínben:



FELTÁRS OPC



Nes Black DWJ I Factory

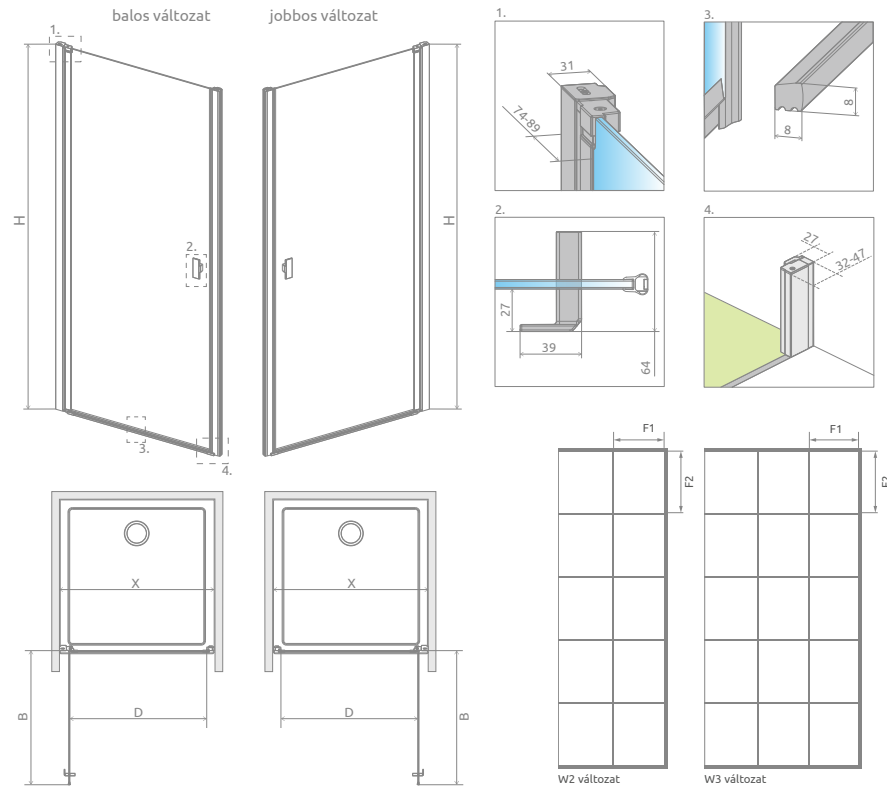

Zuhanyajtó	X	B	D	H	F1	F2	Változat
DWJ I 70	680-710	580	580	2000	265	382	W2
DWJ I 80	780-810	680	680	2000	315	382	
DWJ I 90	880-910	780	780	2000	365	382	
DWJ I 100	980-1010	880	880	2000	273	382	W3

ZUHANYAJTÓK

Modell	Szélessége (X)	Magasság (H)	Átlátszó üveggel	HUF listaár
DWJ I 70 B	680-710	2000	10026070-54-55L	272 000
DWJ I 70 J	680-710	2000	10026070-54-55R	272 000
DWJ I 80 B	780-810	2000	10026080-54-55L	290 400
DWJ I 80 J	780-810	2000	10026080-54-55R	290 400
DWJ I 90 B	880-910	2000	10026090-54-55L	302 200
DWJ I 90 J	880-910	2000	10026090-54-55R	302 200
DWJ I 100 B	980-1010	2000	10026100-54-55L	320 900
DWJ I 100 J	980-1010	2000	10026100-54-55R	320 900

X: szélesség, H: magasság

Toldóprofilok	Szín	Termékkód	HUF listaár
U toldóprofil +2 cm (csak a forgó profil felőli oldalra rakható)	Fekete	P01-276200054	22 000
U toldóprofil +2 cm (csak a mágneses oldalra rakható)	Fekete	P01-277200054	20 000

Elérhető az alábbi profilszínekben:



54 Fekete



Easy Clean



balos jobbos



FELÁRAS OPC



+2 cm

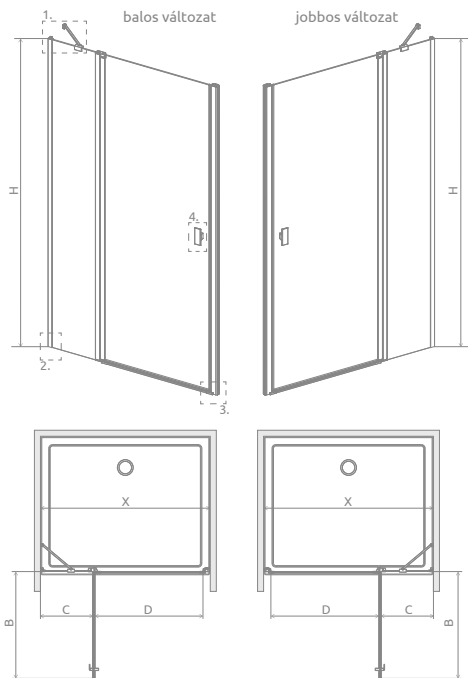

Nes DWJ II szálcsiszolt arany

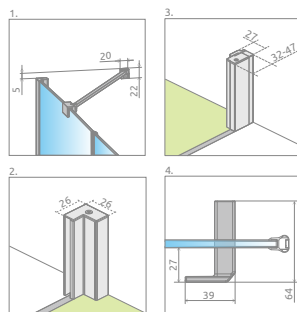

Zuhanyajtók	X	B	C	D	H
DWJ II 80	780-810	496	230-245	496	2000
DWJ II 90	880-910	596	230-245	596	2000
DWJ II 100	980-1010	696	230-245	696	2000
DWJ II 110	1080-1110	696	330-345	696	2000
DWJ II 120	1180-1210	796	330-345	796	2000

ZUHANYKABIN AJTÓK

Modell	Nes DWJ II Black Termékkód	HUF listaár	Nes DWJ II Szálcsiszolt arany Termékkód	HUF listaár
DWJ II 80 B	10036080-54-01L	219 500	10036080-99-01L	248 600
DWJ II 80 J	10036080-54-01R	219 500	10036080-99-01R	248 600
DWJ II 90 B	10036090-54-01L	224 000	10036090-99-01L	254 600
DWJ II 90 J	10036090-54-01R	224 000	10036090-99-01R	254 600
DWJ II 100 B	10036100-54-01L	234 700	10036100-99-01L	264 200
DWJ II 100 J	10036100-54-01R	234 700	10036100-99-01R	264 200
DWJ II 110 B	10036110-54-01L	242 000	10036110-99-01L	274 000
DWJ II 110 J	10036110-54-01R	242 000	10036110-99-01R	274 000
DWJ II 120 B	10036120-54-01L	251 700	10036120-99-01L	281 300
DWJ II 120 J	10036120-54-01R	251 700	10036120-99-01R	281 300

Toldóprofilok	Szín	Termékkód	HUF listaár
U toldóprofil +2 cm (csak a forgó profil felőli oldalra rakható)	Fekete	P01-276200054	22 000
U toldóprofil +2 cm (csak a mágneses oldalra rakható)	Fekete	P01-277200054	20 000

Nes DWJ II



219.500 Ft-tól

Általános információk

Modo New
Modo X
Modo F



Furo

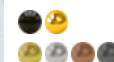

Idea



Essenza Pro



Essenza



Nes



Elérhető az alábbi profilszínben:



Premium Pro



Nes DWB



Kiegészítő fogantyú.
Minden csuklós ajtóhoz ajánljunk.

Fekete: BF-054
Szálcsiszolt arany: BF-099
Ára: 19.000 Ft



Nes DWB szálcsiszolt arany

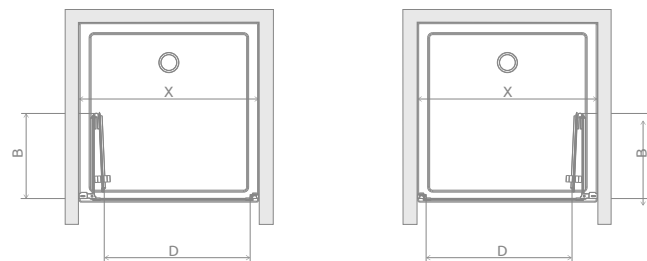
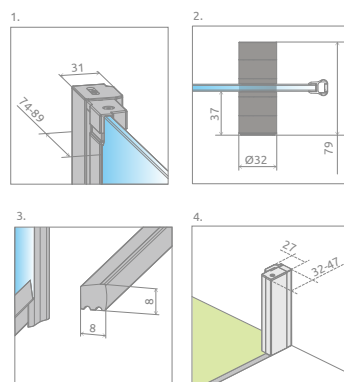
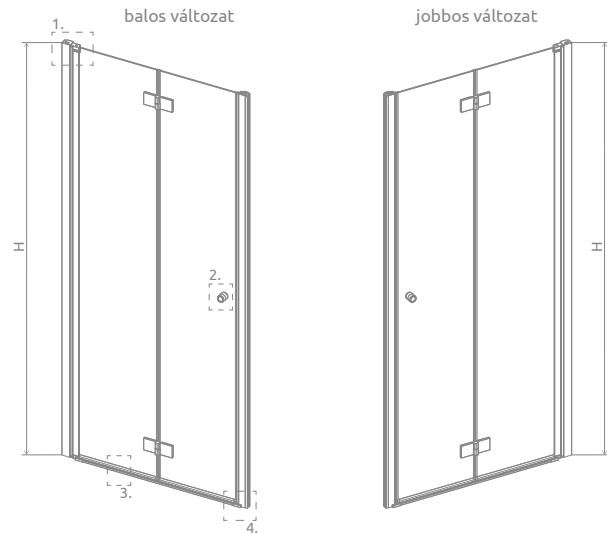

Zuhanyajtó	X	B	D	H
DWB 70	680-710	327	534	2000
DWB 80	780-810	377	634	2000
DWB 90	880-910	427	734	2000

293.600 Ft-tól

ZUHANYKABIN AJTÓK

Modell	Nes DWB Black Termékkód	HUF listaár	Nes DWB Szálcsiszolt arany Termékkód	HUF listaár
DWB 70 B	10029070-54-01L	293 600	10029070-99-01L	334 600
DWB 70 J	10029070-54-01R	293 600	10029070-99-01R	334 600
DWB 80 B	10029080-54-01L	302 200	10029080-99-01L	343 000
DWB 80 J	10029080-54-01R	302 200	10029080-99-01R	343 000
DWB 90 B	10029090-54-01L	316 500	10029090-99-01L	361 300
DWB 90 J	10029090-54-01R	316 500	10029090-99-01R	361 300

Toldóprofilok	Szín	Termékkód	HUF listaár
U toldóprofil +2 cm (csak a forgó profil felőli oldalra rakható)	Fekete	P01-276200054	22 000
U toldóprofil +2 cm (csak a mágneses oldalra rakható)	Fekete	P01-277200054	20 000

Elérhető az alábbi profilszínekben:



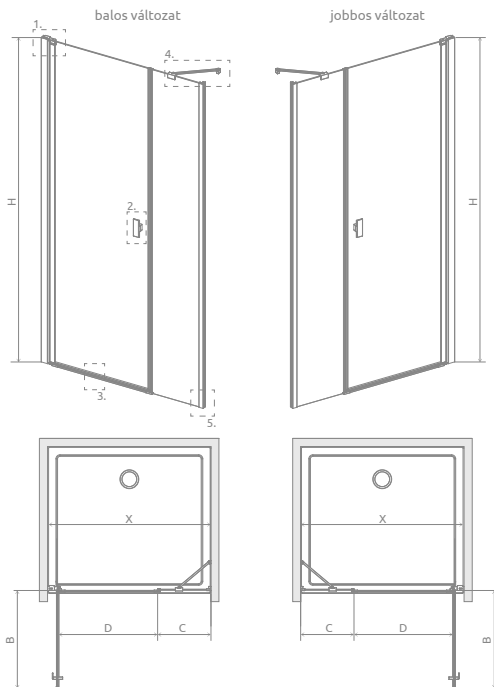

Nes DWS I szálcsiszolt arany

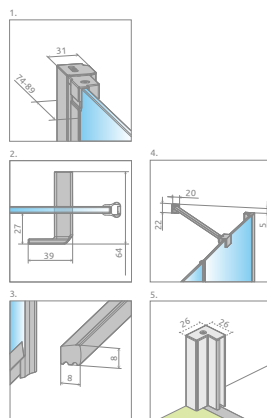

Zuhanyajtó	X	B	C	D	H
DWS I 100	980-1010	596	317-332	596	2000
DWS I 110	1080-1110	696	317-332	696	2000
DWS I 120	1180-1210	696	417-432	696	2000
DWS I 130	1280-1310	696	517-532	696	2000
DWS I 140	1380-1410	796	517-532	796	2000

ZUHANYKABIN AJTÓK

Modell	Nes DWS I Black Termékkód	HUF listaár	Nes DWS I Szálcsiszolt arany Termékkód	HUF listaár
DWS I 100 B	10028100-54-01L	221 800	10028100-99-01L	252 200
DWS I 100 J	10028100-54-01R	221 800	10028100-99-01R	252 200
DWS I 110 B	10028110-54-01L	232 400	10028110-99-01L	261 900
DWS I 110 J	10028110-54-01R	232 400	10028110-99-01R	261 900
DWS I 120 B	10028120-54-01L	242 000	10028120-99-01L	272 800
DWS I 120 J	10028120-54-01R	242 000	10028120-99-01R	272 800
DWS I 130 B	10028130-54-01L	251 700	10028130-99-01L	281 300
DWS I 130 J	10028130-54-01R	251 700	10028130-99-01R	281 300
DWS I 140 B	10028140-54-01L	257 400	10028140-99-01L	289 800
DWS I 140 J	10028140-54-01R	257 400	10028140-99-01R	289 800

Toldóprofilok	Szín	Termékkód	HUF listaár
U toldóprofil +2 cm	Fekete	P01-276200054	22 000

Nes DWS I



Általános információk

Modo New
Modo X
Modo F



Furo



Idea

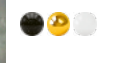

Essenza Pro



Essenza

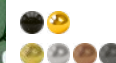

Nes



Elérhető az alábbi profilszínben:

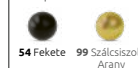

Premium Pro



Nes DWD I



259.900 Ft-tól



Nes DWD I szálcsiszolt arany

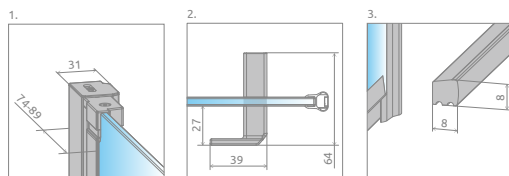
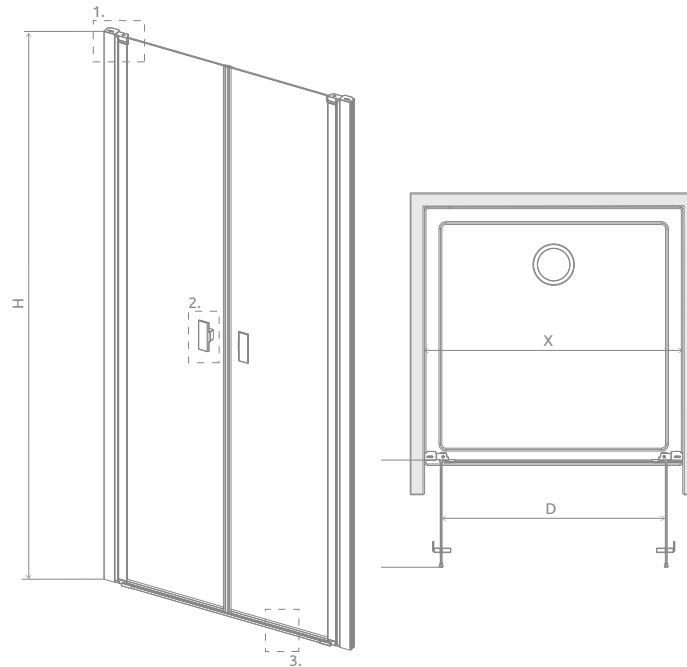

Zuhanyajtó	X	B	D	H
DWD I 70	680-710	273	546	2000
DWD I 80	780-810	323	646	2000
DWD I 90	880-910	373	746	2000
DWD I 100	980-1010	423	846	2000
DWD I 110	1080-1110	473	946	2000
DWD I 120	1180-1210	523	1046	2000

ZUHANYKABIN AJTÓK

Modell	Nes DWD I Black Termékkód	HUF listaár	Nes DWD I Szálcsiszolt arany Termékkód	HUF listaár
DWD I 70	10027070-54-01	259 900	10027070-99-01	297 000
DWD I 80	10027080-54-01	277 900	10027080-99-01	312 800
DWD I 90	10027090-54-01	282 900	10027090-99-01	320 000
DWD I 100	10027100-54-01	286 000	10027100-99-01	326 200
DWD I 110	10027110-54-01	293 600	10027110-99-01	332 200
DWD I 120	10027120-54-01	302 200	10027120-99-01	339 500

Toldóprofilok	Szín	Termékkód	HUF listaár
U toldóprofil +2 cm	Fekete	P01-276200054	22 000

Elérhető az alábbi profilszínekben:

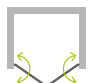

Az M-Acryl Prestige fürdőkádak:
**Kiérdemelt kényelem
minden nap.**

ÚJ



Az M-Acryl Prestige kádakért látogasd meg weboldalunkat:
www.m-acryl.hu/prestige-kadak

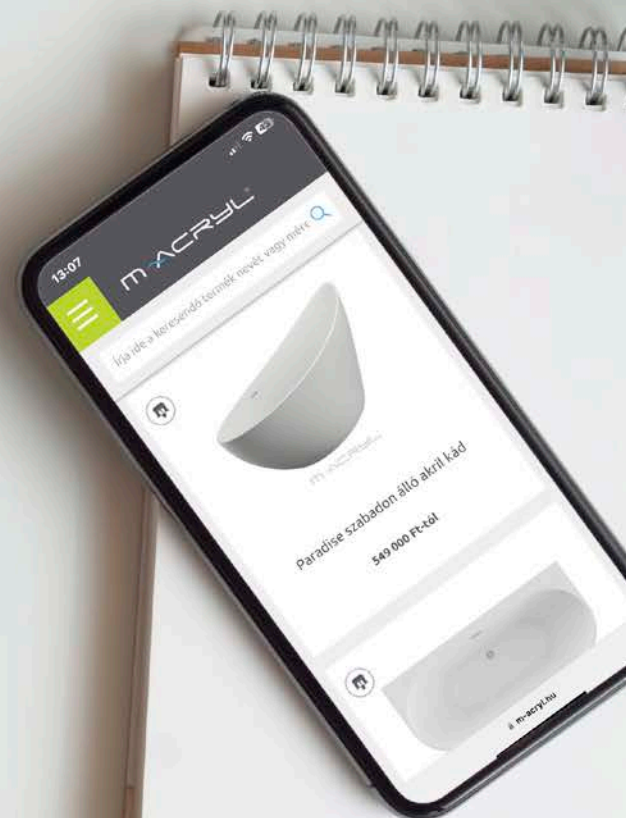

PREMIUM PRO

Kecsebb, legtisztább és modern. A görgős kabin technológia továbbfejlesztett megoldásokkal már fekete kivitelben is.



Kiaskaszható és kiemelhető ajtók a könnyű tisztításért



Az állítható takaróprofil lehetővé teszi a fal függőleges eltéréseinek kiigazítását



Az ütközők biztosítják az ajtók biztonságos nyitását



Elegáns fekete fogantyú



Dupla csapágyas görgők biztosítják az ajtók precíz és halk működését



Könnyen tisztartható síkrögzítésű alsó görgők

VÁLASZTHATÓ ÜVEGTÍPUS



01 Átlátszó

VÁLASZTHATÓ PROFILSZÍN



01 Króm



54 Fekete

Profiljaink minden színben kellően ellenállók a korrózióval szemben.

ALAPTULAJDONSÁGOK *(ikonmagyarázat: hátsó borítóbelső)*

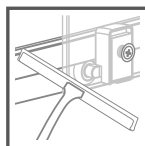
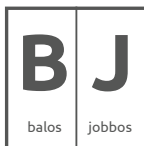
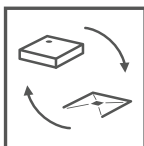

FELÁRRAL RENDELHETŐK *(ikonmagyarázat: hátsó borítóbelső)*

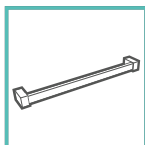
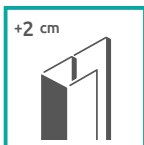
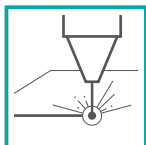

Az új, továbbfejlesztett görgő és profil kettőse **tökéletesen halk, és precíz mozgást** eredményez minden Premium Pro terméknel!



Hagyományos kialakítású alumíniumprofil.



A görgő kontúrját követő alumíniumprofil.



Premium Pro

Általános
információk

Modo New
Modo X
Modo F



Furo



Idea



Essenza Pro



Essenza



Nes



Premium Pro



A képen fekete Premium Pro KDJ zuhanykabin látható.

Premium Pro Black PDD



296.000 Ft-tól

A Premium Pro Black PDD zuhanykabin 2 elemből áll: jobbos és balos ajtó.
A zuhanykabin rendelésekor 2 termékkódot kell megadni.
(Példa: 1 db PDD 90B + 1 db PDD 90J = 90x90-es zuhanykabin)

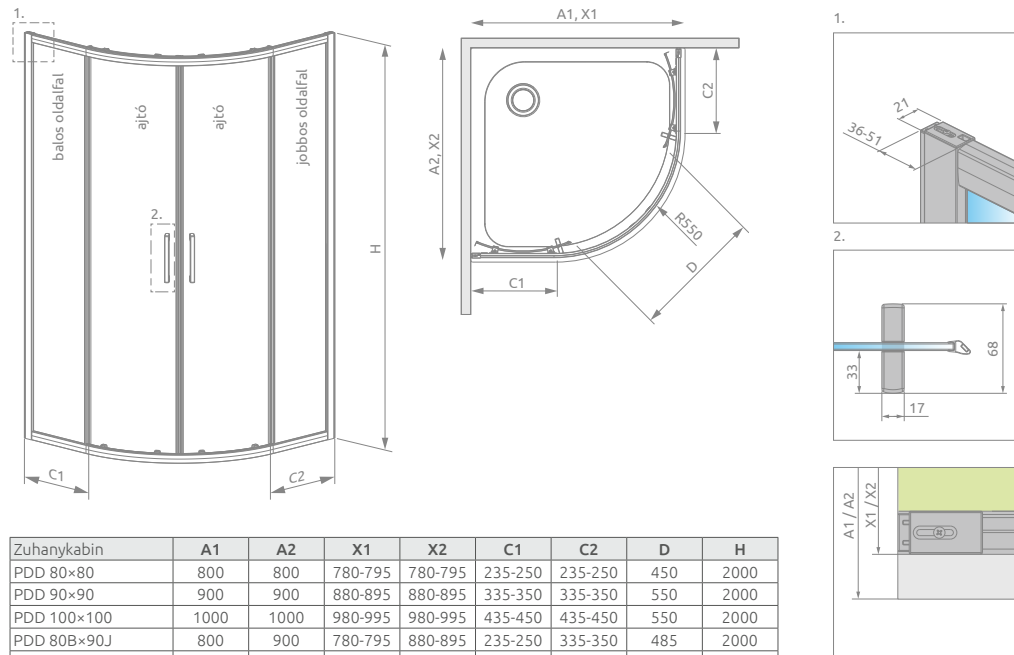

Zuhanykabin	A1	A2	X1	X2	C1	C2	D	H
PDD 80×80	800	800	780-795	780-795	235-250	235-250	450	2000
PDD 90×90	900	900	880-895	880-895	335-350	335-350	550	2000
PDD 100×100	1000	1000	980-995	980-995	435-450	435-450	550	2000
PDD 80B×90J	800	900	780-795	880-895	235-250	335-350	485	2000
PDD 80B×100J	800	1000	780-795	980-995	235-250	435-450	485	2000
PDD 90B×80J	900	800	880-895	780-795	335-350	235-250	485	2000
PDD 90B×100J	900	1000	880-895	980-995	335-350	435-450	550	2000
PDD 100B×80J	1000	800	980-995	780-795	435-450	235-250	485	2000
PDD 100B×90J	1000	900	980-995	880-895	435-450	335-350	550	2000

GÖRGŐS ZUHANYKABINOK

Modell		Tálca szélessége (A1xX2)	Átlátszó üveggel	HUF listaár
PDD 80B×80J	ajtó	800×800	1013000-01-01	296 000
	falak		1013100-54-01	
PDD 80B×90J	ajtó	800×900	1013000-01-01	305 400
	falak		1013400-54-01	
PDD 80B×100J	ajtó	800×1000	1013000-01-01	309 800
	falak		1013600-54-01	
PDD 90B×80J	ajtó	900×800	1013000-01-01	305 400
	falak		1013500-54-01	
PDD 90B×90J	ajtó	900×900	1013000-01-01	309 800
	falak		1013200-54-01	
PDD 90B×100J	ajtó	900×1000	1013000-01-01	319 400
	falak		1013800-54-01	
PDD 100B×80J	ajtó	1000×800	1013000-01-01	309 800
	falak		1013700-54-01	
PDD 100B×90J	ajtó	1000×900	1013000-01-01	319 400
	falak		1013900-54-01	
PDD 100B×100J	ajtó	1000×1000	1013000-01-01	320 200
	falak		1013300-54-01	

Toldóprofil	Méret	Profilszín	Termékkód	HUF listaár
U Toldóprofil Premium Pro 2 cm	20	fekete	P01-293199854	19 000

Elérhető az alábbi profilszínekben:



54 Fekete



Premium Pro Black KDD

Általános
információk

Modo New
Modo X
Modo F



Furo



Idea



Essenza Pro



Essenza



Nes



Premium Pro



296.000 Ft-tól

A Premium Pro Black KDD zuhanykabin 2 elemből áll: jobbos és balos ajtó.
A zuhanykabin rendelésekor 2 termékkódot kell megadni.
(Példa: 1 db KDD 90B + 1 db KDD 90J = 90x90-es zuhanykabin)

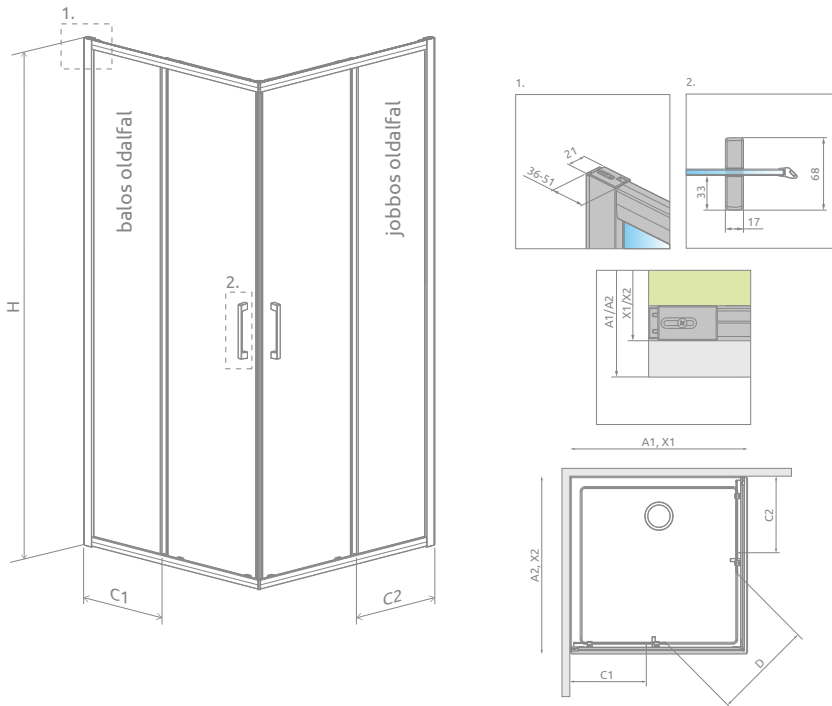

Zuhanykabin	A1	A2	X1	X2	C1	C2	D	H
KDD 80B×80J	800	800	780-795	780-795	330-345	330-345	430	2000
KDD 80B×90J	800	900	780-795	880-895	330-345	380-395	470	2000
KDD 80B×100J	800	1000	780-795	980-995	330-345	430-445	510	2000
KDD 90B×80J	900	800	880-895	780-795	380-395	330-345	470	2000
KDD 90B×90J	900	900	880-895	880-895	380-395	380-395	505	2000
KDD 90B×100J	900	1000	880-895	980-995	380-395	430-445	540	2000
KDD 100B×80J	1000	800	980-995	780-795	430-445	330-345	510	2000
KDD 100B×90J	1000	900	980-995	880-895	430-445	380-395	540	2000
KDD 100B×100J	1000	1000	980-995	980-995	430-445	430-445	575	2000

ZUHANYKABIN BALOS AJTÓK

Modell	Tálca szélessége A1	H	Átlátszó üveggel	HUF listaár
KDD 80 B	800	2000	1017080-54-01L	148 000
KDD 90 B	900	2000	1017090-54-01L	156 000
KDD 100 B	1000	2000	1017100-54-01L	165 000

ZUHANYKABIN JOBBOS AJTÓK

Modell	Tálca szélessége A1	H	Átlátszó üveggel	HUF listaár
KDD 80 J	800	2000	1017080-54-01R	148 000
KDD 90 J	900	2000	1017090-54-01R	156 000
KDD 100 J	1000	2000	1017100-54-01R	165 000

Toldóprofil	Méret	Profilszín	Termékkód	HUF listaár
U Toldóprofil Premium Pro 2 cm	20	fekete	P01-293199854	19 000



Elérhető az alábbi
profilszínben:



54 Fekete



FELTÁRS OPC



Premium Pro Black KDJ



268.100 Ft-tól

A Premium Pro Black KDJ zuhanykabin 2 elemből áll: ajtó és oldalfal.
A zuhanykabin rendelésekor 2 termékódot kell megadni.
(Példa: 1 db KDJ 90B + 1 db S1 90 = 90x90-es balos zuhanykabin)

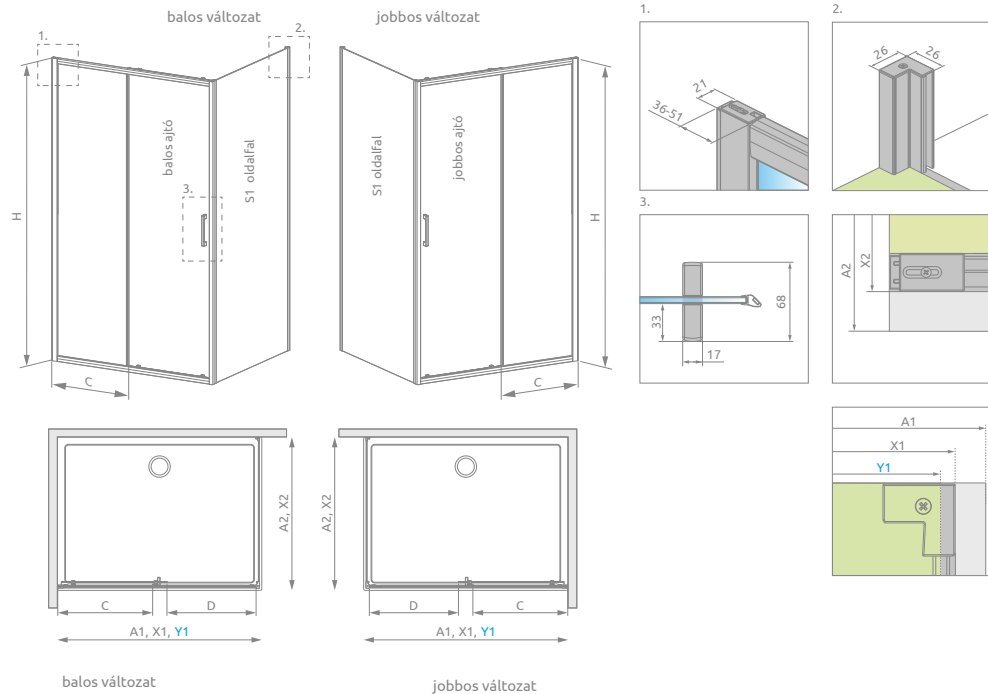

Modell	A1	X1	Y1	C	D	H
KDJ ajtó 100	1000	980-995	975-990	450-465	425	2000
KDJ ajtó 110	1100	1080-1095	1075-1090	500-515	475	2000
KDJ ajtó 120	1200	1180-1195	1175-1190	550-565	525	2000
KDJ ajtó 130	1300	1280-1295	1275-1290	600-615	575	2000
KDJ ajtó 140	1400	1380-1395	1375-1390	650-665	625	2000
KDJ ajtó 150	1500	1480-1495	1475-1490	700-715	675	2000

Modell	A2	X2
S1 70	700	680-695
S1 75	750	730-745
S1 80	800	780-795
S1 90	900	880-895
S1 100	1000	980-995

ZUHANYKABIN TOLÓAJTÓK

Modell	Tálca szélessége (A)	Átlátszó üveggel	HUF listaár
KDJ 100 ajtó B	1000	1015100-54-01L	189 500
KDJ 100 ajtó J	1000	1015100-54-01R	189 500
KDJ 110 ajtó B	1100	1015110-54-01L	196 400
KDJ 110 ajtó J	1100	1015110-54-01R	196 400
KDJ 120 ajtó B	1200	1015120-54-01L	203 300
KDJ 120 ajtó J	1200	1015120-54-01R	203 300
KDJ 130 ajtó B	1300	1015130-54-01L	210 300
KDJ 130 ajtó J	1300	1015130-54-01R	210 300
KDJ 140 ajtó B	1400	1015140-54-01L	221 000
KDJ 140 ajtó J	1400	1015140-54-01R	221 000
KDJ 150 ajtó B	1500	1015150-54-01L	224 000
KDJ 150 ajtó J	1500	1015150-54-01R	224 000

ZUHANYKABIN OLDALFALAK

Modell	Átlátszó üveggel	HUF listaár
S1 70	1016070-54-01	78 600
S1 75	1016075-54-01	85 500
S1 80	1016080-54-01	87 800
S1 90	1016090-54-01	95 900
S1 100	1016100-54-01	103 000

Toldóprofil	Méret	Profilszín	Termékkód	HUF listaár
U Toldóprofil Premium Pro 2 cm, ajtó rész fix üvegéhez szerelhető	20	fekete	P01-293199854	19 000
U Toldóprofil Premium Pro 2 cm, oldalfalhoz	20	fekete	P01-276200054	22 000

Elérhető az alábbi profilszínekben:



54 Fekete



ÜVEG
6
mm



Easy
Clean



+2 cm



ÜVEG-
VARIÁCIÓK

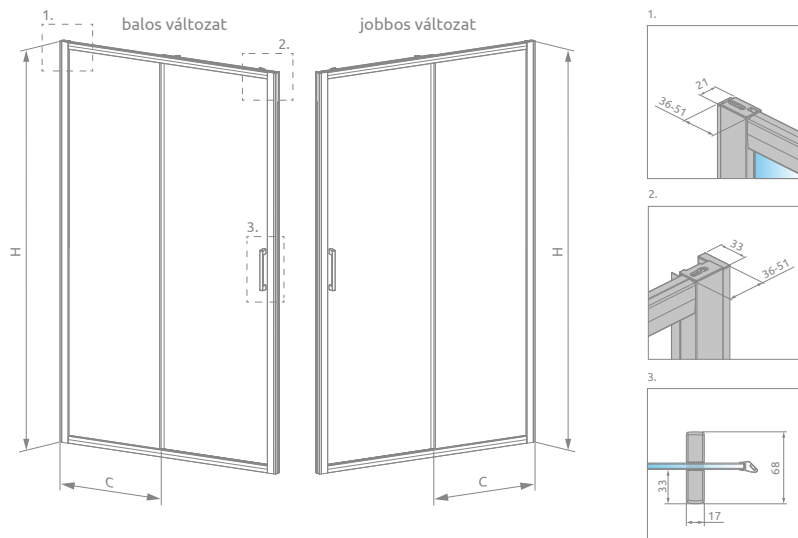

Modell	X	C	D	H
DWJ 100	980-1010	450-465	408	2000
DWJ 110	1080-1110	500-515	458	2000
DWJ 120	1180-1210	550-565	508	2000
DWJ 130	1280-1310	600-615	558	2000
DWJ 140	1380-1410	650-665	608	2000
DWJ 150	1480-1510	700-715	658	2000
DWJ 160	1580-1610	750-765	708	2000

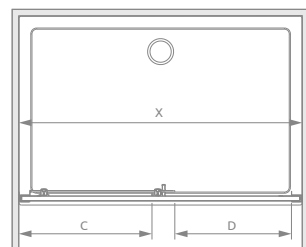

TOLÓAJTÓK

Modell	Tálca szélessége (A)	Átlátszó üveggel	HUF listaár
DWJ 100 B	1000	1014100-54-01L	192 900
DWJ 100 J	1000	1014100-54-01R	192 900
DWJ 110 B	1100	1014110-54-01L	198 700
DWJ 110 J	1100	1014110-54-01R	198 700
DWJ 120 B	1220	1014120-54-01L	205 600
DWJ 120 J	1200	1014120-54-01R	205 600
DWJ 130 B	1300	1014130-54-01L	214 000
DWJ 130 J	1300	1014130-54-01R	214 000
DWJ 140 B	1400	1014140-54-01L	221 000
DWJ 140 J	1400	1014140-54-01R	221 000
DWJ 150 B	1500	1014150-54-01L	226 400
DWJ 150 J	1500	1014150-54-01R	226 400
DWJ 160 B	1600	1014160-54-01L	233 400
DWJ 160 J	1600	1014160-54-01R	233 400

Toldóprofil	Méret	Profilszín	Termékkód	HUF listaár
U Toldóprofil Premium Pro 2 cm	20	fekete	P01-293199854	19 000



Premium Pro Black DWJ

192.900 Ft-tól

Általános
információk

Modo New
Modo X
Modo F



Furo



Idea



Essenza Pro

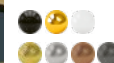

Essenza

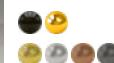

Nes



Elérhető az alábbi
profilszínben:



54 Fekete



FELTÁRS OPC



Premium Pro

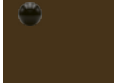

Toldóprofilok

Megmentheti a burkolt fürdőszobáját egy esetleges módosítástól!

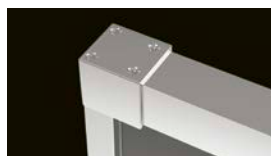

Idea fali profil

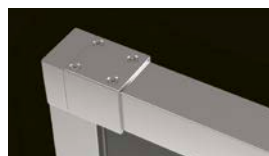

Idea + 2 cm toldóprofil
Fekete: P01-ID-001-54
Arany: P01-ID-001-09



Idea oldalfal fali profil

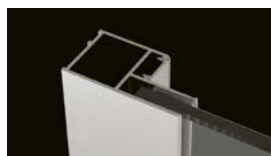

Idea + 2 cm toldóprofil oldalfalhoz
Fekete: P01-ID-KDJ-SC-54
Arany: P01-ID-KDJ-SC-09



Nes
standard fali profil



Nes
+2cm toldóprofil
Fekete: P01-276200054



Eszenza/Nes
standard fali profil



Eszenza/Nes
+2cm toldóprofil
Fekete: P01-276200054



Nes
standard faliprofil mágneses



Nes
+2cm-es toldóprofil mágneses
Fekete: P01-277200054



Premium Pro
standard mágneses fali profil



Premium Pro
+ 2 cm toldóprofil, mágneses
Fekete: P01-293199854



Premium Pro
+ 2 cm toldóprofil oldalfalhoz
Fekete: P01-276200054

Toldóprofilok	Méret	Profilszín	Termékkód	HUF listaár
U toldóprofil NES, Forgóprofil oldalán	+20 mm	fekete	P01-276200054	22 000
U toldóprofil NES, mágnesprofil oldalán (DWJ I, DWJ II, DWB)	+20 mm	fekete	P01-277200054	20 000
U toldóprofil PREMIUM PRO	+20 mm	fekete	P01-293199854	19 000
U toldóprofil IDEA ajtó szett	+20 mm	fekete	P01-ID-001-54	29 200
U toldóprofil IDEA ajtó szett	+20 mm	arany	P01-ID-001-09	32 000
U toldóprofil IDEA KDJ fixfalhoz	+20 mm	fekete	P01-ID-KDJ-SC-54	24 900
U toldóprofil IDEA KDJ fixfalhoz	+20 mm	arany	P01-ID-KDJ-SC-09	26 900
Függőleges teleszkóprúd 8 mm-es üveghez	3000 mm	fekete	WD-008-02-54	58 300

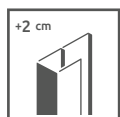

Sok esetben elég lehet pár centi és nem szükséges egyedi méretre gyártani a kabinját.

Ehhez nyújtanak segítséget a fenti táblázatban választható toldóprofilok, melyek 2 cm-rel módosítják a választott zuhanykabin méretét. Általuk a végeredmény egy stabil, erős, hézagmentes, gyönyörű kabin lesz.

Radaway zuhanytálcák tulajdonságai

■ ACRYL ZUHANYTÁLCA

- rendkívül fényes felület
- könnyen tisztán tartható antibakteriális felület
- magas fokú stabilitás és ellenállóképesség
- széles forma és méretválaszték
- közvetlenül a padlóra építhető változatok



Vegyszerálló felület



■ MŰMÁRVÁNY ZUHANYTÁLCA

- különösen tartós, masszív kivitel
- elegáns vonalvezetés
- vegyszerálló, könnyen tisztán tartható felület
- közvetlenül a padlóra építhető változatok
- az alacsony kialakítása révén könnyebb a zuhanykabinba való be- és kilépés

IKONJAINK SEGÍTENEK A TÁJÉKOZÓDÁSBAN

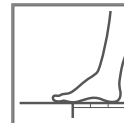

A ZUHANYTÁLCA
A PADLÓVAL EGY
SÍKBA ÉPÍTHETŐ



A ZUHANYTÁLCA
CSÚSZÁSGÁTLÓ
FELÜLETTEL VAN
ELLÁTVA

GIAROS A

Lapos zuhanytálca



Termékkód	Méret	HUF listaár
MKGA9090-03	900×900×40×18	136 000

A tálca lábbal és láb nélkül is beépíthető.
A tálcához előlap nem rendelhető.

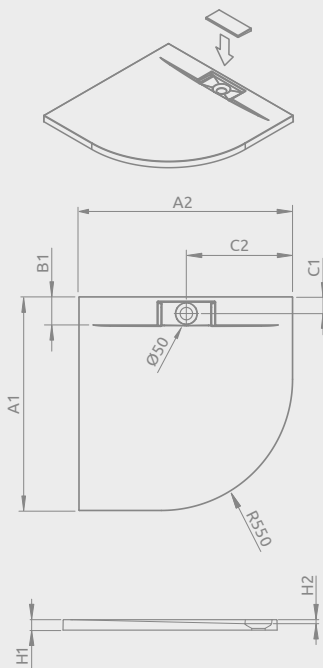

GIAROS A	A1	A2	B1	C1	C2	H1	H2
900×900	900	900	100	70	450	40	18

PAROS A

Zuhanytálca lábbal



Termékkód	Méret	HUF listaár
MBA8080-03-1	800×800×30(125)×10	79 000
MBA9090-03-1	900×900×30(125)×10	79 000
MBA1010-03-1	1000×1000×30(125)×10	129 000

A zuhanytálca láb és előlap nélkül is beépíthető.

Előlap

18570	800×800×95	26 000
18571	900×900×95	26 000
18577	1000×1000×95	26 000

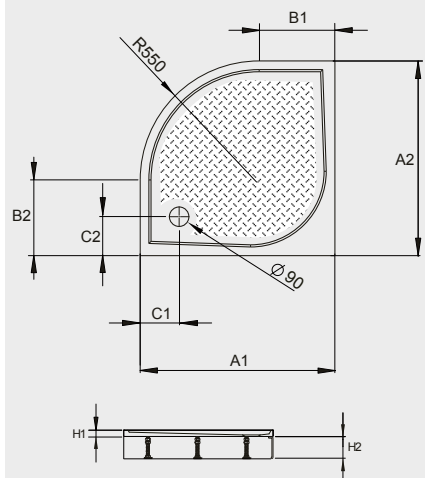

PAROS A	A1	A2	B1	B2	C1	C2	H1	H2
800×800	800	800	265	265	150	150	30	100
900×900	900	900	350	350	180	180	30	100
1000×1000	1000	1000	450	450	180	180	30	100

DOROS STONE A

Lapos zuhanytálca



Méret	A termékdban az „XX” szimbólumot cseréljük a kiválasztott tálca színkódra.	HUF listaár
80×80	SDRA8080-01-XXS	75 000
90×90	SDRA9090-01-XXS	77 400

Vízszintes burkolatra telepíthető (láb nélküli változat).

További felárral választható kompatibilis szifonok:
TB90P; R400 Slim; R400 SLIM W

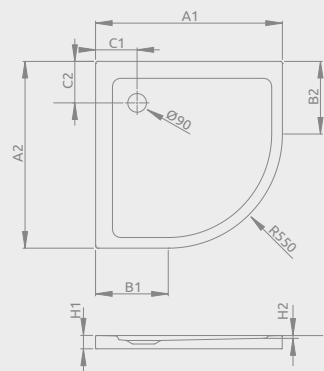

DOROS STONE A	A1	A2	B1	B2	C1	C2	H1	H2
800×800	800	800	250	250	200	200	45	6
900×900	900	900	350	350	200	200	45	6

DOROS STONE A előlappal

Zuhanytálca lábbal



Méret	A termékdban az „XX” szimbólumot cseréljük a kiválasztott tálca színkódra.	HUF listaár
80×80	SDRA8080-05-XXS	81 000
90×90	SDRA9090-05-XXS	82 500

Előlappos zuhanytálca vízszintező lábbal és peremrögzítő szettel.

Javasolt vízszintes burkolatra telepíteni.
(Az előlap nem levehető.)

További felárral választható kompatibilis szifonok:
TB90P; R400 Slim; R400 SLIM W

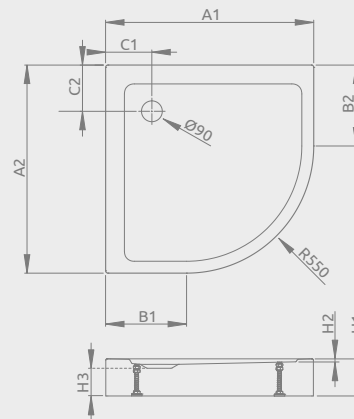

DOROS STONE A ELŐLAPPAL	A1	A2	B1	B2	C1	C2	H1	H2	H3
800×800	800	800	250	250	200	200	115	6	78
900×900	900	900	350	350	200	200	115	6	78

GIAROS C

Lapos zuhanytálca



Ajándék SSL1 szifonnal

Termékkód	Méret	HUF listaár
MKGC9090-03	900×900×40×18	155 000
M3GRC1010	1000×1000×40×18	185 000

A tálca lábbal és láb nélkül is beépíthető.
A tálcához előlap nem rendelhető.

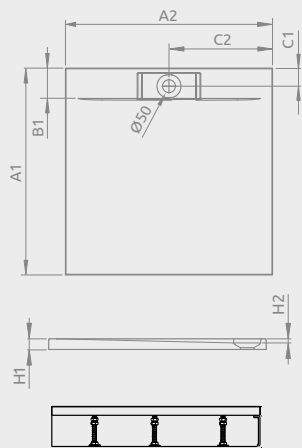
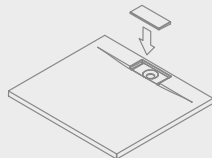

zuhanytálca lábbal

GIAROS C	A1	A2	B1	C1	C2	H1	H2
900×900	900	900	100	70	450	40	18
1000×1000	1000	1000	100	70	500	40	18

TEOS C

Lapos zuhanytálca

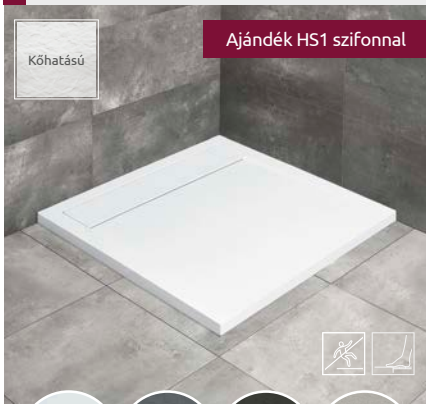

Kőhatású

Ajándék HS1 szifonnal



Méret	A termékben az „XX” szimbólumot cseréljük a kiválasztott tálca színkódra.	HUF listaár
80x80	HTC8080-XX	175 000
90x90	HTC9090-XX	202 000
100x100	HTC100100-XX	237 000

Vízszintes burkolatra telepíthető
(láb nélküli változat).

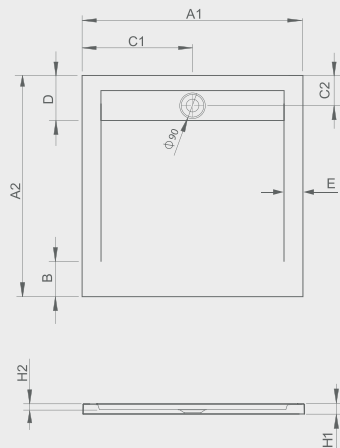

TEOS C	A1	A2	B	C1	C2	D	E	H1	H2
800×800	800	800	50	400	130	200	55	30	15
900×900	900	900	150	450	130	200	55	30	15
1000×1000	1000	1000	250	500	130	200	55	30	15

DORIS C

Lapos zuhanytálca



Kőhatású

Ajándék HS1 szifonnal



Méret	A termékben az „XX” szimbólumot cseréljük a kiválasztott tálca színkódra.	HUF listaár
90x90	DC9090-XX	139 900

Vízszintes burkolatra telepíthető
(láb nélküli változat).

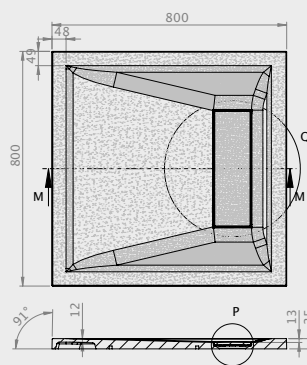

A műszaki rajzhoz tartozó méretábrázolást megtalálja weboldalunkon.
radaway.hu

KIOS C

Lapos zuhanytálca

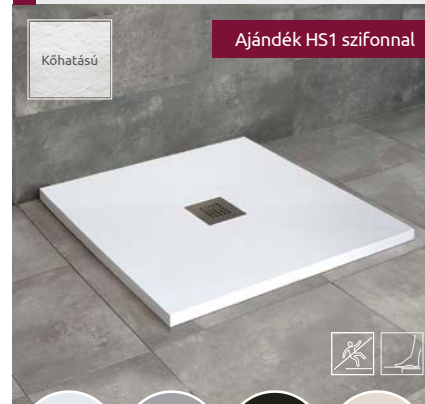

Kőhatású

Ajándék HS1 szifonnal

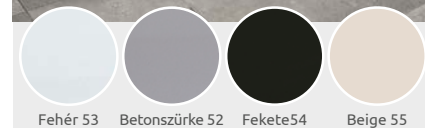

Méret	A termékben az „XX” szimbólumot cseréljük a kiválasztott tálca színkódra.	HUF listaár
80x80	KC8080-XX	122 000
90x90	KC9090-XX	127 000

Vízszintes burkolatra telepíthető
(láb nélküli változat).

A színazonos lefolyórácsokat lásd 90. oldalon.

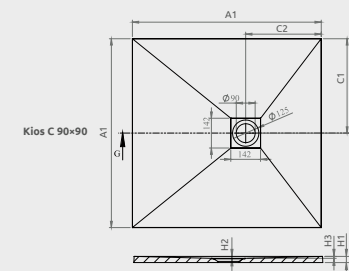

KIOS C	A1	A2	C1	C2	H1	H2	H3
800×800	800	800	400	400	26	10	8
900×900	900	900	450	450	26	10	8

PAROS C

Zuhanytálca lábbal

Ajándék ST620 szifonnal



Paros C tálcá előlappal



Termékkód	Méret	HUF listaár
MBC8080-03-1	800×800×30(125)×10	79 000
MBC9090-03-1	900×900×30(125)×10	79 000
MBC1010-03-1	1000×1000×30(125)×10	136 000

A zuhanytálca lábbal és láb nélküli is beépíthető.

Az előlappos beépítéshez 1 db előlap és 1 db oldallap vásárlása szükséges. (Pl: 1 db 80-as előlap + 1 db 80-as oldallap = 80x80 zuhanytálca előlap)

Előlap

18831	Paros C/D előlap 800×95	25 000
18832	Paros C/D előlap 900×95	25 000
18833	Paros C/D előlap 1000×95	25 000
18834	Paros C/D előlap 1200×95	28 000

Oldallap

18837	Paros C/D oldallap 800×95	25 000
18838	Paros C/D oldallap 900×95	25 000
18830	Paros C/D oldallap 1000×95	25 000

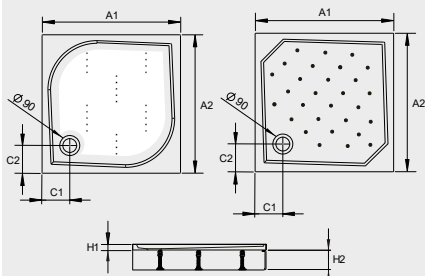

PAROS C	A1	A2	C1	C2	H1	H2
800×800	800	800	150	150	30	100
900×900	900	900	180	180	30	100
1000×1000*	1000	1000	165	170	40	100

* A Paros C 1000×1000 tálcá szögletes belső kialakítású!

PAROS D

Zuhanytálca lábbal

Ajándék ST620 szifonnal



A képen a láb nélküli tálcá látható.



Termékkód	Méret	HUF listaár
MBD8010-03-1	1000×800×30×10	109 000
MBD9010-03-1	1000×900×30×15	122 000
MBD8012-03-1	1200×800×30×10	129 000
MBD9012-03-1	1200×900×30×15	135 000

Az előlappos beépítéshez 1 db előlap és 1 db oldallap vásárlása szükséges. (Pl: 1 db 120-as előlap + 1 db 80-as oldallap = 120x80 zuhanytálca előlap)

Előlap

18831	Paros C/D előlap 800×95	25 000
18832	Paros C/D előlap 900×95	25 000
18833	Paros C/D előlap 1000×95	25 000
18834	Paros C/D előlap 1200×95	28 000

Oldallap

18837	Paros C/D oldallap 800×95	25 000
18838	Paros C/D oldallap 900×95	25 000
18830	Paros C/D oldallap 1000×95	25 000

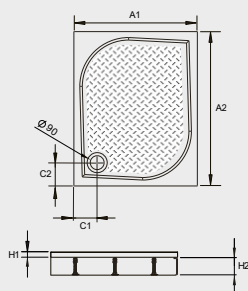

PAROS D	A1	A2	C1	C2	H1	H2
1000×800	800	1000	150	150	30	100
1200×800	800	1200	150	150	30	100
1000×900	900	1000	180	180	30	100
1200×900	900	1200	190	190	30	100

DOROS STONE D

Lapos zuhanytálca

Ajándék ST620 szifonnal



Kőhatású



Fehér 04 Antracit 64 Fekete 54



Méret	A termékkódban az „XX” szimbólumot cseréljük a kiválasztott tálcá színkódjára.	HUF listaár
90×80	SDRD9080-01-XXS	76 200
100×80	SDRD1080-01-XXS	77 400
100×90	SDRD1090-01-XXS	85 200
110×80	SDRD1180-01-XXS	88 000
110×90	SDRD1190-01-XXS	98 000
120×80	SDRD1280-01-XXS	98 000
120×90	SDRD1290-01-XXS	108 000
120×100	SDRD1210-01-XXS	120 000
130×90	SDRD1390-01-XXS	120 000

Vízszintes burkolatra telepíthető (láb nélküli változat).

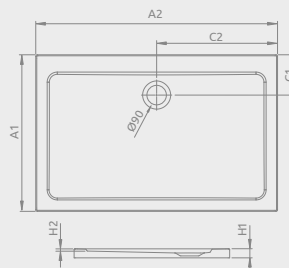

DOROS STONE D	A1	A2	C1	C2	H1	H2
90×80	800	900	205	450	50	12
100×80	800	1000	205	500	50	12
100×90	900	1000	205	500	50	12
110×80	800	1100	205	550	50	12
110×90	900	1100	205	550	50	12
120×80	800	1200	205	600	50	12
120×90	900	1200	205	600	50	12
120×100	1000	1200	205	600	50	12
100×90	900	1300	205	650	50	12

DOROS STONE D

előlappal Zuhanytálca lábbal

Ajándék ST620 szifonnal



Kőhatású



Fehér 04 Antracit 64 Fekete 54



Méret	A termékkódban az „XX” szimbólumot cseréljük a kiválasztott tálcá színkódjára.	HUF listaár
90×80	SDRD9080-05-XXS	83 600
100×80	SDRD1080-05-XXS	88 400
100×90	SDRD1090-05-XXS	94 500
110×80	SDRD1180-05-XXS	98 000
110×90	SDRD1190-05-XXS	105 000
120×80	SDRD1280-05-XXS	105 000
120×90	SDRD1290-05-XXS	116 000
120×100	SDRD1210-05-XXS	126 000
130×90	SDRD1390-05-XXS	126 000

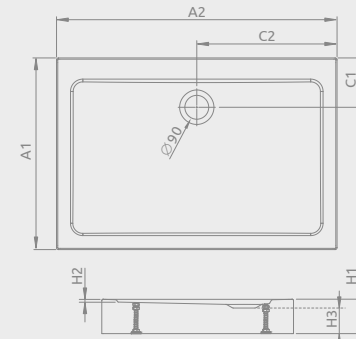

DOROS STONE D előlappal	A1	A2	C1	C2	H1	H2	H3
90×80	800	900	205	450	115	12	78
100×80	800	1000	205	500	115	12	78
100×90	900	1000	205	500	115	12	78
110×80	800	1100	205	550	115	12	78
110×90	900	1100	205	550	115	12	78
120×80	800	1200	205	600	115	12	78
120×90	900	1200	205	600	115	12	78
120×100	1000	1200	205	600	115	12	78
100×90	900	1300	205	650	115	12	78

GIAROS D

Lapos zuhanytálca



Ajándék SSL1 szifonnal

Termékkód	Méret	HUF listaár
M3GRD9080	900×800×40×18	147 000
MKGD1080-03	1000×800×40×18	161 000
MKGD1090-03	1000×900×40×18	172 000
M3GRD1180	1100×800×40×18	166 000
MKGD1190-03	1100×900×40×18	188 000
MKGD1280-03	1200×800×40×18	172 000
MKGD1290-03	1200×900×40×18	198 000
M3GRD1210	1200×1000×40×18	223 000
MKGD1490-03	1400×900×40×18	229 000

A tálcával és láb nélkül is beépíthető.
A tálcához előlap nem rendelhető.

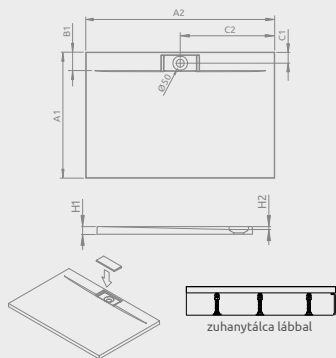

GIAROS D	A1	A2	B1	C1	C2	H1	H2
900×800	800	900	100	70	450	40	18
1000×800	800	1000	100	70	500	40	18
1000×900	900	1000	100	70	500	40	18
1100×800	800	1100	100	70	550	40	18
1100×900	900	1100	100	70	550	40	18
1200×800	800	1200	100	70	600	40	18
1200×900	900	1200	100	70	600	40	18
1200×1000	1000	1200	100	70	600	40	18
1400×900	900	1400	100	70	700	40	18

acryl zuhanytálca

műmárvány zuhanytálca

TEOS F

Lapos zuhanytálca



Ajándék HS1 szifonnal



Méret	A termékcodeban az „XX” szimbólumot cseréljük a kiválasztott tálcá színkódra.	HUF listaár
90×80	HTF9080-XX	192 000
100×70	HTF10070-XX	189 000
100×80	HTF10080-XX	202 000
100×90	HTF10090-XX	219 000
110×80	HTF11080-XX	215 000
110×90	HTF11090-XX	233 000
120×70	HTF12070-XX	209 000
120×80	HTF12080-XX	229 000
120×90	HTF12090-XX	246 000
120×100	HTF120100-XX	270 000
130×80	HTF13080-XX	243 000
130×90	HTF13090-XX	264 000
140×70	HTF14070-XX	233 000
140×80	HTF14080-XX	256 000
140×90	HTF14090-XX	277 000
140×100	HTF140100-XX	304 000
150×80	HTF15080-XX	270 000
150×90	HTF15090-XX	297 000
160×70	HTF16070-XX	256 000
160×80	HTF16080-XX	282 000
160×90	HTF16090-XX	308 000
160×100	HTF160100-XX	335 000
180×70	HTF18070-XX	277 000
180×80	HTF18080-XX	308 000
180×90	HTF18090-XX	337 000
180×100	HTF180100-XX	364 000
210×70	HTF21070-XX	314 000
210×80	HTF21080-XX	343 000
210×90	HTF21090-XX	373 000
210×100	HTF210100-XX	399 000

TEOS F	A1	A2	B	C1	C2	D	E	H1	H2
90×80	800	900	150	400	130	200	55	30	15
100×70	700	1000	250	350	130	200	55	30	15
100×80	800	1000	250	400	130	200	55	30	15
100×90	900	1000	250	450	130	200	55	30	15
110×80	800	1100	150	400	130	200	55	30	15
110×90	900	1100	150	450	130	200	55	30	15
120×70	700	1200	250	350	130	200	55	30	15
120×80	800	1200	250	400	130	200	55	30	15
120×90	900	1200	250	450	130	200	55	30	15
120×100	1000	1200	250	500	130	200	55	30	15
130×80	800	1300	150	400	130	200	55	30	15
130×90	900	1300	150	450	130	200	55	30	15
140×70	700	1400	250	350	130	200	55	30	15
140×80	800	1400	250	400	130	200	55	30	15
140×90	900	1400	250	450	130	200	55	30	15
140×100	1000	1400	250	500	130	200	55	30	15
150×80	800	1500	150	400	130	200	55	30	15
150×90	900	1500	150	450	130	200	55	30	15
160×70	700	1600	250	350	130	200	55	30	15
160×80	800	1600	250	400	130	200	55	30	15
160×90	900	1600	250	450	130	200	55	30	15
160×100	1000	1600	250	500	130	200	55	30	15
180×70	700	1800	250	350	130	200	55	35	15
180×80	800	1800	250	400	130	200	55	35	15
180×90	900	1800	250	450	130	200	55	35	15
180×100	1000	1800	250	500	130	200	55	35	15
210×70	700	2100	350	350	130	200	55	35	15
210×80	800	2100	350	400	130	200	55	35	15
210×90	900	2100	350	450	130	200	55	35	15
210×100	1000	2100	350	500	130	200	55	35	15

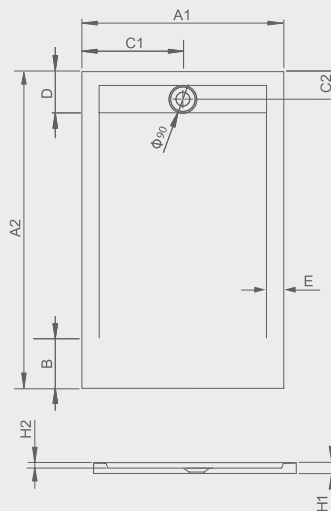

Vízszintes burkolatra telepíthető
(láb nélküli változat).



A Teos egyedi méretre vágásának felára: **19.900 Ft**
A Teos tálcá vágásának csiszolási és festési felára: **15.000 Ft**

A vágással kapcsolatos bővebb információért látogasson el weboldalunkra: www.radaway.hu

DORIS F

Lapos zuhanytálca

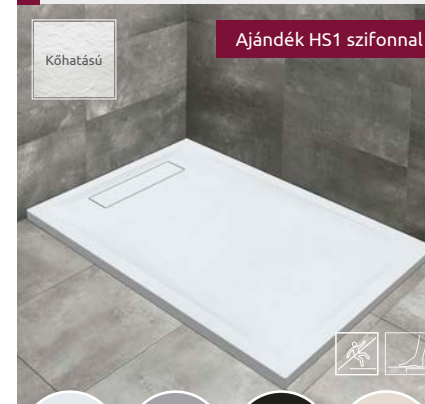

Ajándék HS1 szifonnal

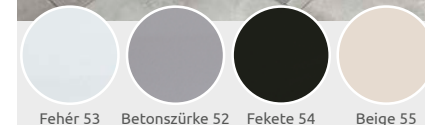

Méret	A termékcodeban az „XX” szimbólumot cseréljük a kiválasztott tálcá színkódra.	HUF listaár
100×80	DF1080-XX	139 900
120×80	DF1280-XX	154 000
120×90	DF1290-XX	168 000
140×80	DF1480-XX	172 000
140×90	DF1490-XX	188 000
150×80	DF1580-XX	184 000
160×80	DF1680-XX	192 000
160×90	DF1690-XX	209 000
170×80	DF1780-XX	204 000
180×80	DF1880-XX	211 000

Vízszintes burkolatra telepíthető
(láb nélküli változat).

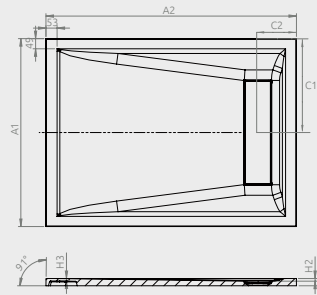

A műszaki rajzhoz tartozó méretábrázolást megtalálja weboldalunkon: radaway.hu

KIOS F

Lapos zuhanytálca

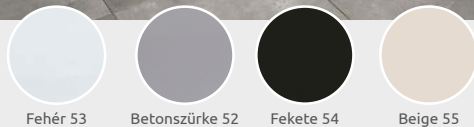

Méret	A termékdban az „XX” szimbólumot cseréljük a kiválasztott tálca színkódra.	HUF listaár
100x80	KF1080-XX	126 000
120x70	KF1270-XX	126 000
120x80	KF1280-XX	139 000
120x90	KF1290-XX	147 000
140x70	KF1470-XX	139 000
140x80	KF1480-XX	152 000
140x90	KF1490-XX	158 000
150x80	KF1580-XX	155 000
150x90	KF1590-XX	165 000
160x80	KF1680-XX	158 000
160x90	KF1690-XX	179 000
170x80	KF1780-XX	179 000
170x90	KF1790-XX	199 000
180x80	KF1880-XX	182 000
200x90	KF2090-XX	226 000

Vízszintes burkolatra telepíthető (láb nélküli változat).

A színazonos lefolyórácsokat lásd 90. oldalon.

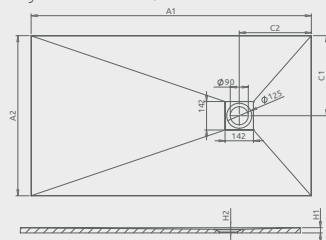

A műszaki rajzhoz tartozó méret táblázatot megtalálja weboldalunkon. radaway.hu

DOROS STONE F

Lapos zuhanytálca

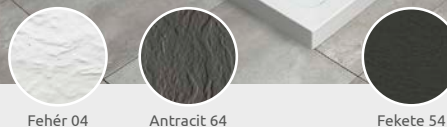

Méret	A termékdban az „XX” szimbólumot cseréljük a kiválasztott tálca színkódra.	HUF listaár
100x80	SDRF1080-01-XXS	77 400
120x80	SDRF1280-01-XXS	88 300
120x90	SDRF1290-01-XXS	94 500
130x80	SDRF1380-01-XXS	119 000
140x80	SDRF1480-01-XXS	119 000
140x90	SDRF1490-01-XXS	126 000
140x100	SDRF1410-01-XXS	133 000
150x80	SDRF1580-01-XXS	136 000
150x90	SDRF1590-01-XXS	141 000
160x80	SDRF1680-01-XXS	144 000
160x90	SDRF1690-01-XXS	148 000

Vízszintes burkolatra telepíthető (láb nélküli változat).

További felárral választható kompatibilis szifonok: TB90P; R400 Slim; R400 SLIM W

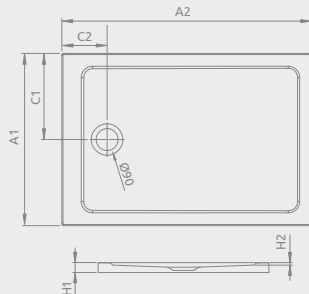

DOROS STONE F	A1	A2	C1	C2	H1	H2
100x80	800	1000	400	220	55	12
120x80	800	1200	400	220	55	12
120x90	900	1200	450	220	55	12
130x80	800	1300	400	220	55	12
140x80	800	1400	400	220	55	12
140x90	900	1400	450	220	55	12
140x100	1000	1400	500	220	55	12
150x80	800	1500	400	220	55	12
150x90	900	1500	450	220	55	12
160x80	800	1600	400	220	55	12
160x90	900	1600	450	220	55	12

DOROS STONE F előlappal

Zuhanytálca lábbal

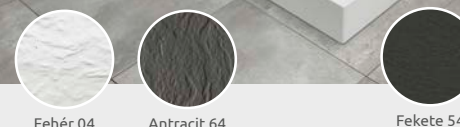

Méret	A termékdban az „XX” szimbólumot cseréljük a kiválasztott tálca színkódra.	HUF listaár
100x80	SDRFP1080-05-XXS	88 400
120x80	SDRFP1280-05-XXS	105 500
120x90	SDRFP1290-05-XXS	116 000
130x80	SDRFP1380-05-XXS	128 000
140x80	SDRFP1480-05-XXS	128 000
140x90	SDRFP1490-05-XXS	144 000
140x100	SDRFP1410-05-XXS	148 000
150x80	SDRFP1580-05-XXS	152 000
150x90	SDRFP1590-05-XXS	154 000
160x80	SDRFP1680-05-XXS	159 000
160x90	SDRFP1690-05-XXS	162 000

Az előlap nem levehető.

További felárral választható kompatibilis szifonok: TB90P; R400 Slim; R400 SLIM W

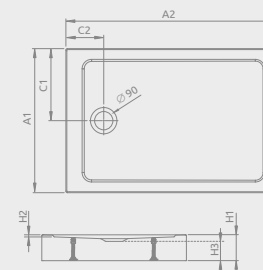

DOROS STONE F előlappal	A1	A2	C1	C2	H1	H2	H3
100x80	800	1000	400	220	120	12	75
120x80	800	1200	400	220	120	12	75
120x90	900	1200	450	220	120	12	75
130x80	800	1300	400	220	120	12	75
140x80	800	1400	400	220	120	12	75
140x90	900	1400	450	220	120	12	75
140x100	1000	1400	500	220	120	12	75
150x80	800	1500	400	220	120	12	75
150x90	900	1500	450	220	120	12	75
160x80	800	1600	400	220	120	12	75
160x90	900	1600	450	220	120	12	75

Színes szifon kínálatunk

Fekete, fehér vagy arany zuhanykabinjához válasszon azonos színű szifont!

ST620

Zuhanytálca szifon, Ø90

A szifon vízáteresztő képessége: 39 l/perc.
A fedél ABS-ből készül.

Szifon tálca alatti magassága: **80 mm**

ST620 fekete: 9.500 Ft

ST620 fehér: 9.500 Ft



ST620 fekete



ST620 fehér

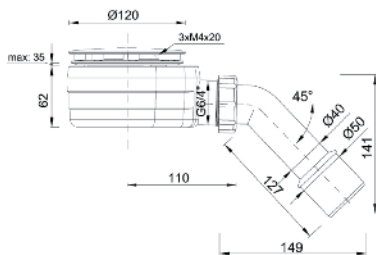

R400 SLIM FEKETE

Zuhanytálca szifon, Ø90

90 mm átmérőjű lefolyónyílással rendelkező tálcákhoz ajánljuk. A kellemetlen csatornaszagot a szilikon membrános konstrukció nem engedi át még akkor sem, ha a szifon már hosszú ideje nincs használva. A vízáteresztő képesség 33,6 l/perc. A lefolyócső átmérője 40/50 mm. Lapos tálcákhoz ajánlott.

Szifon tálca alatti magassága: **40 mm**

R400 Slim fekete : 15.400 Ft



R400 Slim fekete

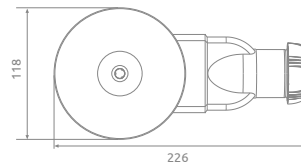
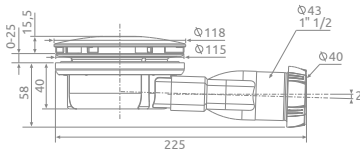
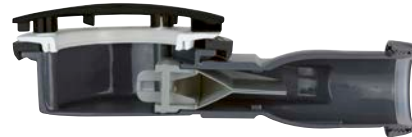

R583G ARANY

Zuhanytálca szifon, Ø 90 mm

Arany zuhanykabinhoz arany lefolyó!
A 90 mm átmérőjű szifon felülről tisztítható, vízáteresztő képessége: 47l/perc.
A lefolyócső kimeneti ív 135°-os, átmérője: 40/50 mm.

Szifon tálca alatti magassága: **59 mm**

R583G arany : 14.500 Ft



R583G arany

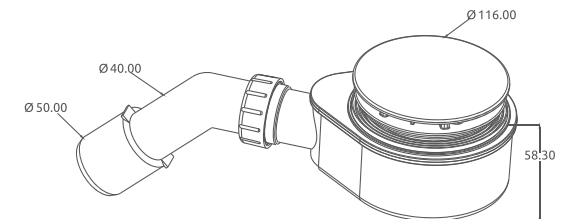

TÖBB SZÍNEN IS ELÉRHETŐ MŰMÁRVÁNY ZUHANYTÁLCÁK!



Teos | vágható, kőhatású műmárvány zuhanytálcák



Csúszásgátlós matt felület



4-féle színben, felár nélkül

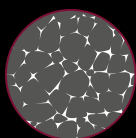

Kőhatású felület



Padlósíkba is süllyeszthető

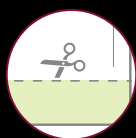

Méretre vágható

- **Nagy ellenálló képesség, csúszásgátlós kőhatású felület**, amely biztosítja a biztonságot a mindennapokban.
- **Méretre vágható zuhanytálca** a nem szabványos méretű és formájú fürdőszobákhoz igazítva.
- **4 színben** választható felár nélkül:



Fehér

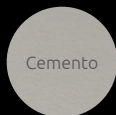

Cemento



Antracit



Fekete



Teos C



Teos F

Kios | kőhatású műmárvány zuhanytálcák



Csúszásgátlós matt felület



4-féle színben, felár nélkül

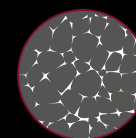

Kőhatású felület



Padlósíkba is süllyeszthető

- **Csúszásgátlós kőhatású felület**, kiváló minőségben
- **Választható beépítési szintek** (közvetlenül a padlóra, félig besüllyesztve, teljesen a padlósíkba süllyesztve)
- **4 színben** választható felár nélkül:



Fehér



Betonszürke



Beige

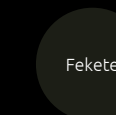

Fekete



Kios A



Kios C



Kios F

Választható lefolyó takaró rács | Kios tálcához

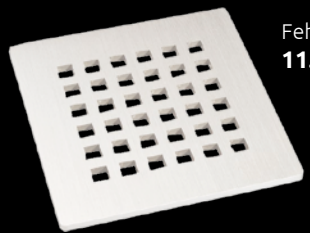

Fehér | 18982
11.500 Ft/db

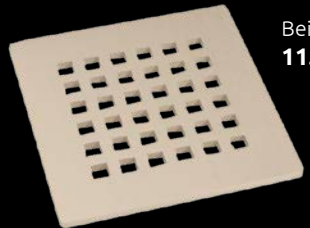

Beige | 18979
11.500 Ft/db

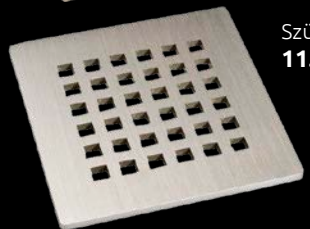

Szürke | 18981
11.500 Ft/db

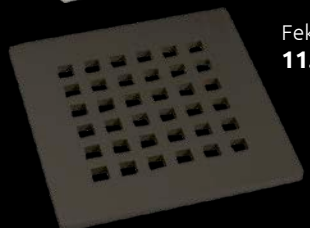

Fekete | 18980
11.500 Ft/db



Fehér színben



Beige színben



Szürke színben



Fekete színben

Doris | kőhatású műmárvány zuhanytálcák



Csúszásgátlós kőhatású matt felület



4-féle színben, felár nélkül

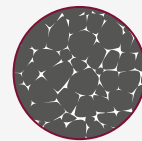

Kőhatású felület



Padlósíkba is süllyeszthető

- **Csúszásgátlós kőhatású felület**, kiváló minőségben
- **Választható beépítési szintek** (közvetlenül a padlóra, félig besüllyesztve, teljesen a padlósíkba süllyesztve)
- **4 színben** választható felár nélkül:

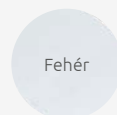

Fehér

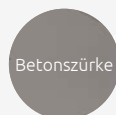

Betonszürke

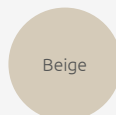

Beige

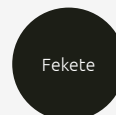

Fekete

Kiegészítő termékek

A Radaway termékkiegészítői nemcsak hasznosak, de fürdőszobája díszévé is válhatnak. Ha a zuhanykabin vásárlásakor megfeledezett volna a kiegészítőkről, ne essen kétségbe, ezek a kiegészítők akár utólagosan is megvásárolhatóak és felhelyezhetőek.

TÖRÖLKÖZŐTARTÓ

A praktikus akasztót javasoljuk minden 6 és 8 mm-es üvegvastagságú, keret nélküli kabinhoz, törölközője, ruhája elhelyezéséhez.

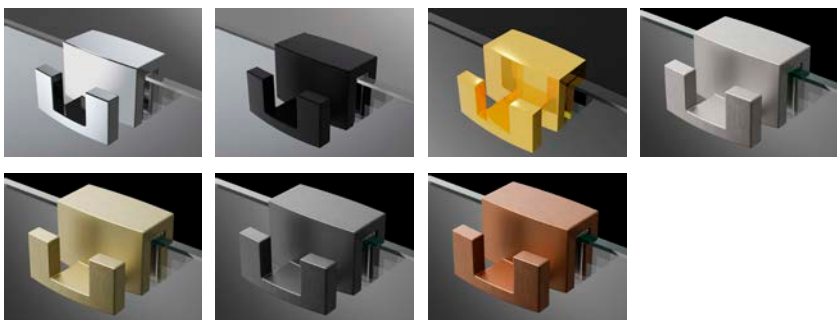
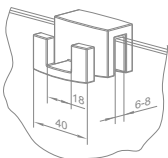

Anyaga: alumínium

Használható: Modo New, Euphoria, Arta, Espera Pro, Espera, Idea, Fuenta New, Essenza Pro, Essenza, Nes, Eos, Torrenta, Twist kabinoknál.

Termékkód:

Termékkód (króm): WR-001

Ára: 6.900 Ft

Termékkód (fekete): WR-054

Ára: 8.000 Ft

Termékkód (arany): WR-009

Ára: 9.000 Ft

Termékkód (szálcsiszolt arany): WR-099

Ára: 9.000 Ft

Termékkód (szálcsiszolt króm): WR-091

Ára: 9.000 Ft

Termékkód (szálcsiszolt fegyvermetál): WR-092

Ára: 9.000 Ft

Termékkód (szálcsiszolt réz): WR-093

Ára: 9.000 Ft

FÜRDŐSZOBAI VÍZLEHÚZÓ

Csempe, zuhanykabin, tükör és üvegfelület vízlehúzásához.

A vízlehúzó sík és vízkőmentes ragyogást biztosít. A vízlehúzó mellé ajándékba adunk 1 db fali tartót.

Anyaga: rozsdamentes acél



Termékkód (króm): SR-003-01

Ára: 10.500 Ft

Termékkód (fekete): SR-003-54

Ára: 11.500 Ft

Termékkód (arany): SR-003-09

Ára: 12.500 Ft

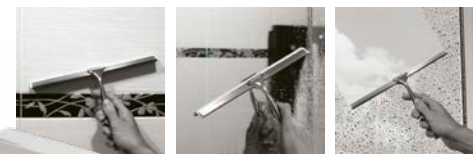

+
Fali
tartó

ZUHANYTÁLCA SZEGÉLYCSOMAG

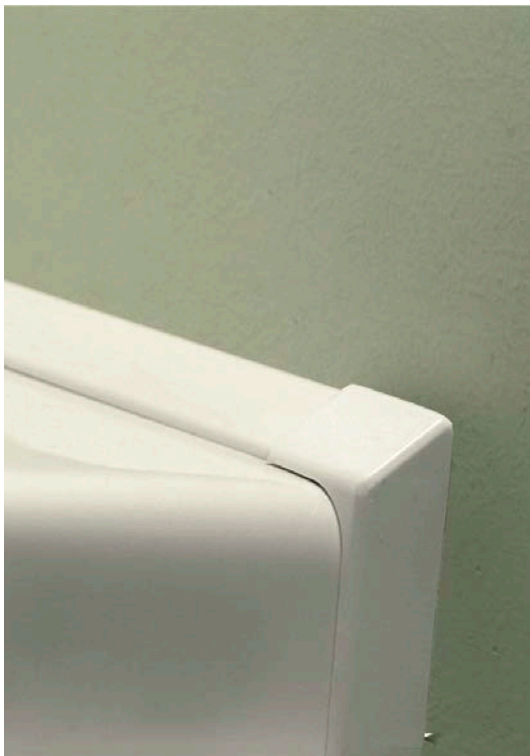

Egyenetlen a fal? Megoldást jelent Önnek a zuhanytálca szegélycsomag. Ajánljuk mindenféle fal egyenetlenség eltakarására.

Tartalma: 2 x 195 cm szegély, 2 db sarokidom,
2 db végzáró idom.

Ára: 11.900 Ft

EasyClean® GLASS CLEANER

A tisztább zuhanykabinért! A Glass Cleaner hatékonyan távolítja el a vízkő és szappan okozta szennyeződéseket és lerakódásokat.

Zuhanykabinok üveg felületének tisztításához és karbantartásához, mindennapos használatra javasoljuk.

Ára: 5.900 Ft

EasyClean® GLASS PROTECTOR

A Radaway Easy Clean bevonat hosszú távú védelmet nyújt a vízkőlerakódásokkal szemben.

A védőréteg meggátolja a víz üvegfelületre tapadását. A Glass Protector rendszeres használatával az EasyClean® bevonat élettartamát meghosszabbíthatja. A zuhanyzás sűrűségétől függően 4-6 havonta egyszer kell a karbantartást elvégezni.

Ára: 8.500 Ft



SL üvegrögzítés

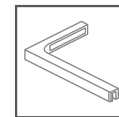

Az SL stabilizátor 6 és 8 mm vastagságú üveghez rendelhető, oldalanként 1200mm szélességig.

8 színben elérhető. Az SL stabilizátort a zuhanykabinnal egy időben kell megrendelni, egyedi áras termék. Szállítási határidő: 2-3 hét.

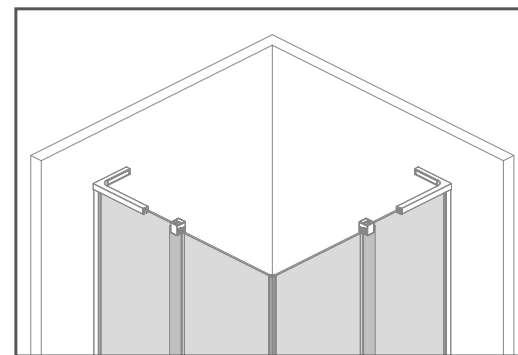

Termékkód	Szín	Írány	Ár
004-005003901	Króm	bal	27.700 Ft
004-005003904	White	bal	30.700 Ft
004-005003954	Black	bal	30.700 Ft
004-005003909	Gold	bal	33.700 Ft
004-005003991	Szálcsiszolt króm	bal	33.700 Ft
004-005003992	Szálcsiszolt fegyvermetál	bal	33.700 Ft
004-005003993	Szálcsiszolt réz	bal	33.700 Ft
004-005003999	Szálcsiszolt arany	bal	33.700 Ft
004-005004001	Króm	jobb	27.700 Ft
004-005004004	White	jobb	30.700 Ft
004-005004054	Black	jobb	30.700 Ft
004-005004009	Gold	jobb	33.700 Ft
004-005004091	Szálcsiszolt króm	jobb	33.700 Ft
004-005004092	Szálcsiszolt fegyvermetál	jobb	33.700 Ft
004-005004093	Szálcsiszolt réz	jobb	33.700 Ft
004-005004099	Szálcsiszolt arany	jobb	33.700 Ft

SZÍNES PROFILLAL IS ELÉRHETŐ KÁDPARAVÁNOK!

Részletek a www.radaway.hu weboldalon!

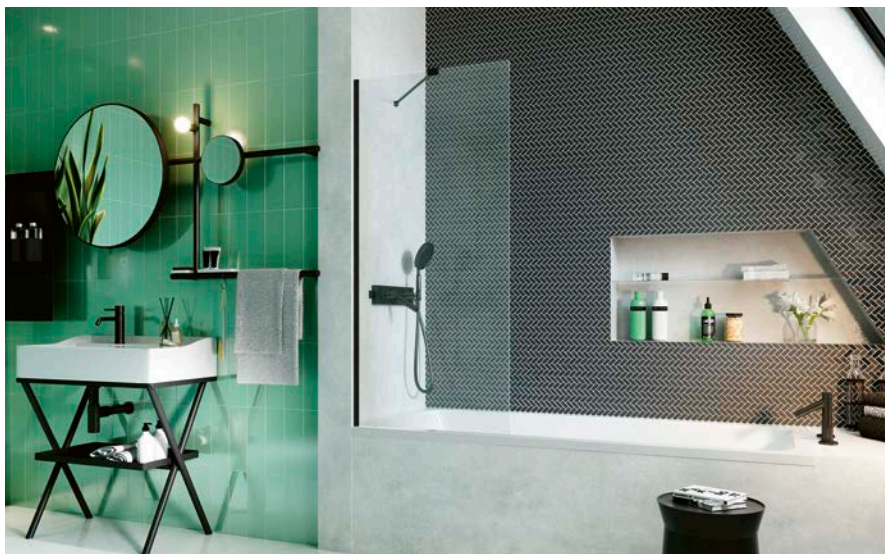

● **Modo New Black PNJ**



● **Modo New Black PNJ Frame**



● **Modo New Black PNJ Factory**

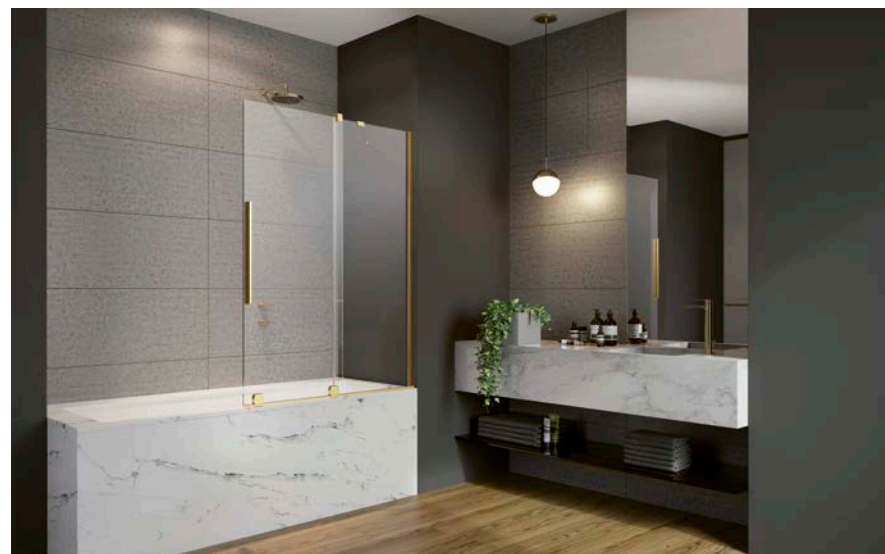

● ● ● ● ● ● **Furo PND II**

SZÍNES PROFILLAL IS ELÉRHETŐ KÁDPARAVÁNYOK!

Részletek a www.radaway.hu weboldalon!

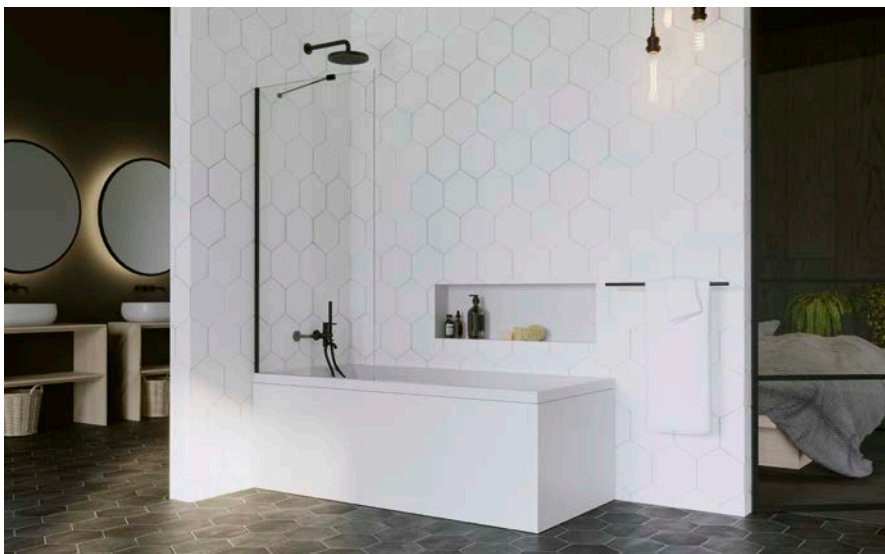

● Idea Black PNJ

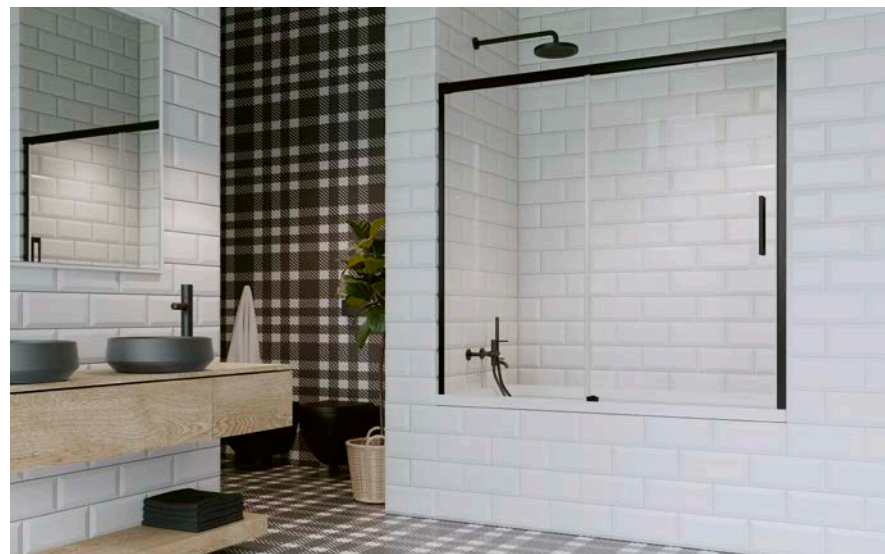

● Idea Black PN DWJ

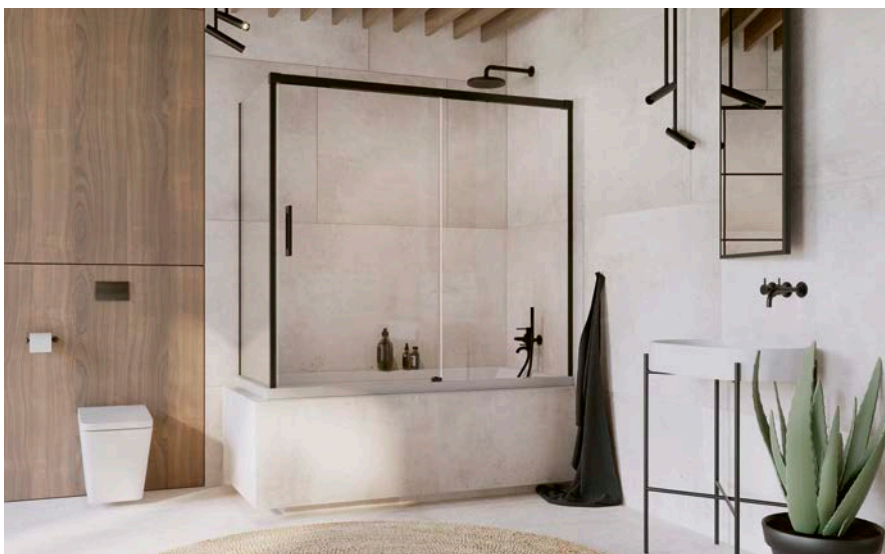

● Idea Black PN DWJ+S

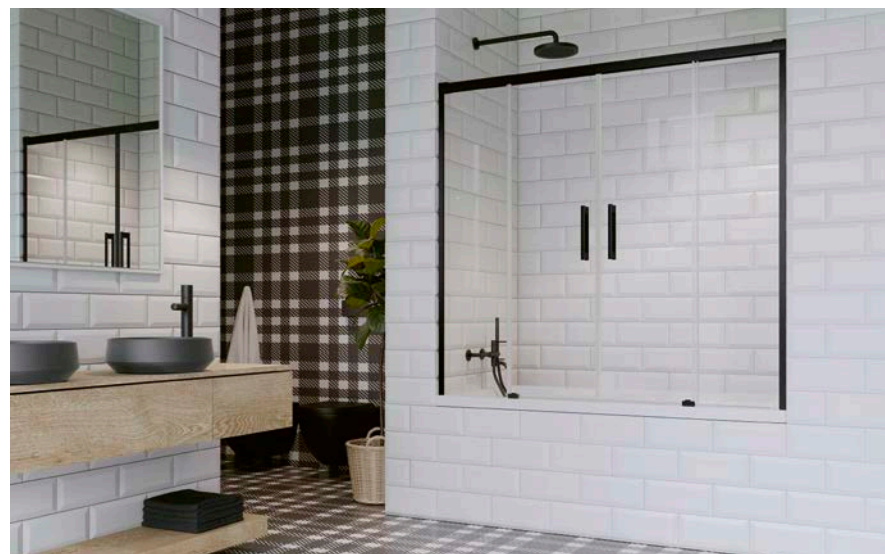

● Idea Black PN DWD

IKONMAGYARÁZAT



Üvegvastagságot és szabványt jelölő ikon. Az edzés hatására az üveg ütésállósága, terhelhetősége jelentősen megnő, ezáltal egy rendkívül tartós és biztonságos üveget kapunk.



10 mm üvegvastagságot és szabványt jelölő ikon. Az edzés hatására az üveg ütésállósága, terhelhetősége jelentősen megnő, ezáltal egy maximálisan tartós és biztonságos üveget kapunk.

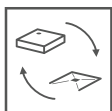

Közvetlenül a burkolatra is ráépíthető.



Ahol ezt az ikont látja, ott különösen ügyeljen a rendelésnél a pontos cikkszám megadására! Termékeink ugyanis jobbos, illetve balos kivitelben is megvásárolhatóak.

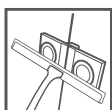

Zuhanykabin tisztítás? Gyerekjáték! A belül teljesen sík zsanérnak köszönhetően gyorsan és könnyedén tisztítható az üveg akár minden zuhanyzás után.



Mondjon búcsút a gyors vízkőlerakódásnak az Easy Clean® védőréteggel! Praktikus megoldást kínálunk, ami lecsökkenti a tisztításra szánt időt is.



A zuhanytér kialakítása nem zárt minden irányban, ezért a víz szabadon kijuthat a zuhanytérből.



Az ajtóra közvetlen irányított vízszög esetén vízszivárgás alakulhat ki. (EN 4428:2004+A1:2008)



Tartós és biztos megoldás a vízszög zuhanytérben való benttartására.

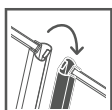

Ahol ezt az ikont látja, lehetősége van fekete mágnescsíkot kérni a zuhanykabinhoz.



Az így jelölt termékek 10% felárral rendelhetőek Barna, Grafit és Pixarena színekben.



Kristálytisza fényáteresztés! Valódi színhűség a fürdőszobában.

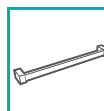

A törölközőtartónak köszönhetően Ön mindig kényelmesen elérheti a törölközőjét. Ezzel az ikonnal jelölt kabinok rendelhetőek törölközőtartóval.

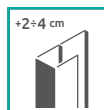

Megmentheti a burkolt fürdőszobáját egy esetleges módosítástól! Nagy segítség lehet ott, ahol pár centi toldással megoldható a beépítés.



Ha a fürdőszobájában nem használható a standard üvegrögzítő szett, akkor lehetősége van függőleges teleszkóprúddal a mennyezeten rögzíteni az üveget.

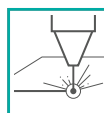

Az ezzel a szimbólummal jelölt termékek esetén elérhető a lézervázírozás.



Ezzel a szimbólummal jelölt termékek esetén rendelhető Print nyomat a zuhanykabinra.



Nem találta meg a megfelelő méretű zuhanykabin, zuhanyfalat vagy kádpáravánt? Elkészítjük Önnek a kívánt méretben!

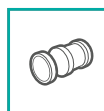

Kiegészítő fogantyúk az Ön igényeire szabva. Egyes, ezzel a jellel jelölt modellek esetében lehetővé tettük a kiegészítő fogantyúk rendelését is.



A zöld körvonalal elátott ikonjaink megmutatják, hogy az adott kiegészítő, vagy szolgáltatás feláras. A zöld körvonal nélküli ikonok szttenderdek, nem felárasak.



MÉTA
HUNGARY KFT.

MÉTA HUNGARY KFT.

6000 Kecskemét, Matkói út. 16.

Tel.: +36 76 441 170, Fax: +36 76 540 255

E-mail: info@radaway.hu | www.radaway.hu

A Radaway minden erőfeszítést megtesz annak érdekében, hogy a közzétett információk pontosak és aktuálisak legyenek. Ne feledje, hogy a képeken látható termékek színe a valóságban kissé eltérő is lehet. Ha bármilyen kérdése vagy problémája van, kérjük ne habozzon, lépjen kapcsolatba velünk az info@radaway.hu e-mail címen. Az árak bruttó kiskereskedelmi árak. Radaway termékek szállítási határideje: 2-4 hét.

A Radaway Hypnotic kínálatában a gyártási technológia és az alkatrészek anyagai miatt minimális színeltérések fordulhatnak elő.

A Hypnotic katalógusban választható színes profilú termékek értékesítése egyedi megrendelés alapján történik, így ezen termékek visszavételére nincs lehetőség. Visszavétellel kapcsolatos aktuális szabályzat a www.radaway.hu honlapon található.

2024/04 | Érvényes: 2024. 05. 01-től